

# BEDIENUNGSANLEITUNG

OPERATING INSTRUCTIONS

**REBOOTS ONE**



**DE/EN/FR/ES/IT**

# LIEBER REBOOTS-NUTZER

Diese Anleitung beinhaltet Details, die vom Nutzer beachtet werden sollen, um Gefahren vorzubeugen und das Gerät sicher zu nutzen. Solltest du Fragen zur Anwendung, zu Zubehör-Artikeln oder Anregungen haben, so zögere nicht, uns zu kontaktieren! Auch bei Komplikationen bei der Nutzung des Produkts stehen wir dir gerne zur Verfügung.

**Telefon:** +49 (0) 666 174 891 06

**Whatsapp:** +49 1573 5990081

**Mail:** [hallo@reboots.de](mailto:hallo@reboots.de)

**Web:** [www.reboots.com](http://www.reboots.com)

**HelpDesk:** [help.reboots.com](http://help.reboots.com)

## BEVOR DU LOSLEGST

- Bitte lies die Bedienungsanleitung sorgfältig durch, bevor du das Gerät verwendest.
- Bitte bewahre diese Bedienungsanleitung auf, um sie bei Bedarf lesen zu können.
- Bei bestimmten gesundheitlichen Bedingungen darf Reboots nicht verwendet werden. Bitte lies aufmerksam die Liste der Kontraindikationen auf Seite 3 durch.

## PRODUKTBESCHREIBUNG

Diese Anleitung beinhaltet Details, die vom Nutzer beachtet werden sollen, um Gefahren vorzubeugen und das Gerät sicher zu nutzen. Solltest du Fragen zur Anwendung, zu Zubehör-Artikeln oder Anregungen haben, so zögere nicht, uns zu kontaktieren! Auch bei Komplikationen bei der Nutzung des Produkts stehen wir dir gerne zur Verfügung.

# VOR DEINER ANWENDUNG

## LUFTSCHLÄUCHE VERBINDEN

Verbinde das Schlauchset mit den Manschetten, indem du mit dem dunkelgrauen Stecker beginnen und anschließend die anderen grauen Stecker auf die entsprechenden Gegenstücke stecken.

**Hinweis:** Wir empfehlen, die Steckverbindungen anschließend nicht mehr zu lösen.

## GERÄT-AUFSTELLEN

Stelle einen sicheren Stand des Geräts sicher. Achte auch darauf, dass das Gerät frei steht und nicht von einer Decke o.Ä. verdeckt wird. Verwende das Gerät nicht in feuchten Räumen oder solchen mit hoher Luftfeuchtigkeit, wie in Saunen oder Badezimmern.

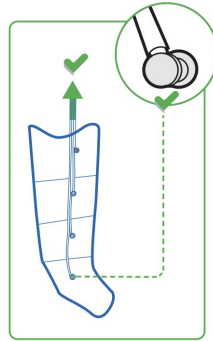

## REBOOTS ANZIEHEN

Um einer Verunreinigung vorzubeugen, empfehlen wir eine Leggings oder Jogginghose bei der Anwendung zu tragen. Leere vor der Anwendung die Hosentaschen!

**Hinweis:** Generell sollten die Boots möglichst weit hochgezogen werden. Nur die Zehenspitzen (nicht die Zehen!) sollten am Ende noch rausschauen. So kannst du sicherstellen, dass deine gesamten Beine optimal von der Recovery-Anwendung profitieren.

Die Reißverschlüsse an den Manschetten müssen komplett verschlossen werden, um ein schlagartiges Öffnen der Manschetten und mögliche Schäden zu vermeiden.

Nachdem du den Stromstecker eingesteckt, die Manschetten angelegt und den Reißverschluss zugezogen hast, kann die Anwendung am Reboots Steuergerät eingestellt werden. Auf der Folgeseite finden Sie alle Informationen dazu.

**Hinweis:** Stelle zu jeder Zeit sicher, dass die Schläuche nicht geknickt werden oder du auf den Schläuchen sitzt.



## ANBRINGEN DES MULTISTECKERS

Stecke den Multistecker bis zum Anschlag in die Geräte-Vorderseite. Achte darauf, den Multistecker richtig herum in das Gerät zu stecken (kleiner Nippel in kleines Loch).

## BATTERIEN DER FERNBEDIENUNG

**Vor erster Anwendung:** Batterieschutz entfernen und Batterie einlegen (Typ: CR2032; Durchmesser: 20mm, Höhe: 2,5mm, Spannung: 3V)!

Aufgrund von Versandrichtlinien dürfen wir leider keine Batterie mitliefern. Wir bitten um Ihr Verständnis.

**Achtung:** Bewahre die Fernbedienung und die Batterie außerhalb der Reichweite von Kindern auf, da Erstickungsgefahr droht.

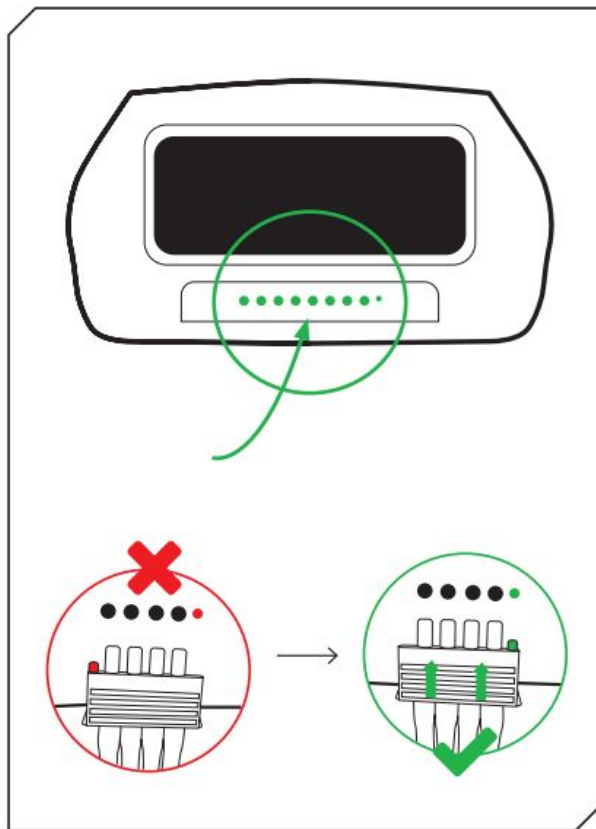

# BEDIENUNG

Um ein Programm zu starten, folge bitte der Reihenfolge der rechts abgebildeten Grafiken. Halte die Beine während der Reboots-Anwendung möglichst waagrecht und achte darauf, dass die Schläuche für die Luftzufuhr nicht eingeklemmt sind. Du kannst den Druck individuell von 30 bis 240 mmHg in 30er Schritten einstellen. Bei Bedarf können einzelne Kammern ausgespart werden, zum Beispiel für schmerzempfindliche Stellen.

**ACHTUNG:** Vor der ersten Nutzung der Fernbedienung muss der Batterieschutz entfernt und eine Batterie (Typ: CR2032) eingelegt werden! Aufgrund von Versandrichtlinien dürfen wir leider keine Batterien beilegen. Wir bitten um dein Verständnis.



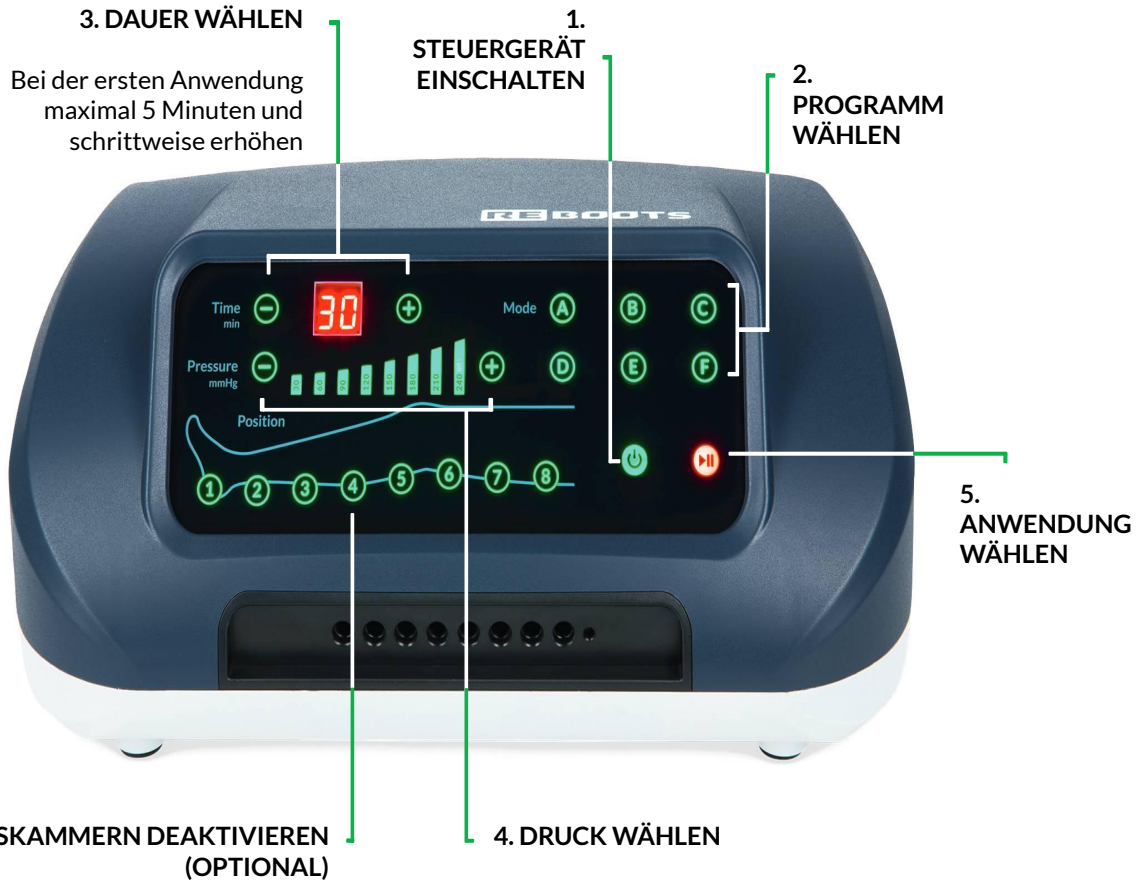

**3. DAUER WÄHLEN**

Bei der ersten Anwendung maximal 5 Minuten und schrittweise erhöhen

**1. STEUERGERÄT EINSCHALTEN**

**2. PROGRAMM WÄHLEN**

**5. ANWENDUNG WÄHLEN**

**4. DRUCK WÄHLEN**

**6. KOMPRESSIIONSKAMMERN DEAKTIVIEREN (OPTIONAL)**

Falls du bestimmte Bereiche am Bein von der Massage ausschließen willst, wähle hier die Kompressionskammern aus, die du deaktivieren möchtest.

**Hinweis:** Starte mit geringem Druck. Du kannst während der Anwendung erhöhen

## PROGRAMME / GUIDE

Maximale Regeneration für maximale Leistung: Damit du die bestmöglichen Ergebnisse mit deiner Recovery Anwendung erzielst, solltest du vor allem auf folgende Punkte achten:

**ANWENDUNGSGEBIETE:** Du kannst Reboots sowohl nach dem Sport zur Regeneration und Entspannung nutzen als auch vor dem Training, um deine Muskulatur zu lockern. Je nach Programm werden unterschiedliche Schwerpunkte gesetzt.

**DAUER UND HÄUFIGKEIT:** Die optimale Anwendungsdauer liegt bei 30 bis 50 Minuten nach dem Training. Bei 10 bis 20 Minuten, wenn du sie vor dem Training zur Lockerung der Muskulatur verwendest. Es gibt keine vorgeschriebene Maximaldauer oder -häufigkeit. Generell gilt: Solange sich die Anwendung gut anfühlt, kannst du Reboots nutzen.

Nach dem Sport nutzt du Reboots am besten auf einem mittleren bis hohen Drucklevel. Vor dem Sport kannst du die Reboots bei mittlerem Drucklevel verwenden. Solange du dich bei der Anwendung wohlfühlst, sind höhere Drucklevel oder längere Anwendungen in Ordnung. Wir empfehlen, sich langsam an den optimalen Anwendungsdruck heranzutasten. Viel bringt nicht immer viel: Die Recovery-Anwendung sollte niemals unangenehm oder gar schmerzhaft sein.

Weitere Informationen zu korrekten Anwendung, Auswahl der Programme und anderer Einstellungen findest du online in unserem Anwendungsguide. [www.reboots.de/blog/reboots-guide](http://www.reboots.de/blog/reboots-guide)

Ablauf  
Beispiel für  
Programm

F INTENSE FLOW

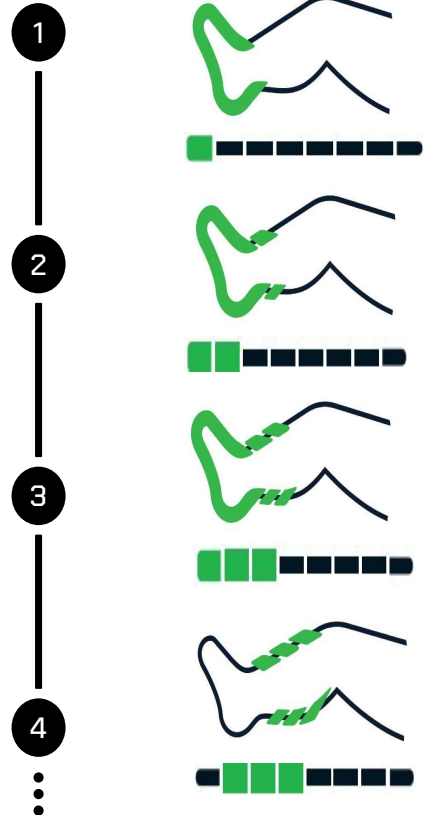

**A FLOW**

Punktueller Druck zur Muskellockerung

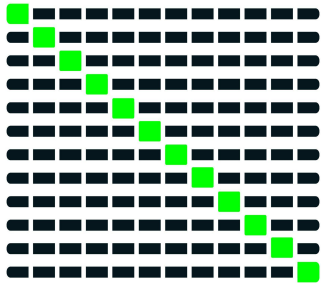

**B INTENSE**

Anhaltender Druck zum Laktatabtransport

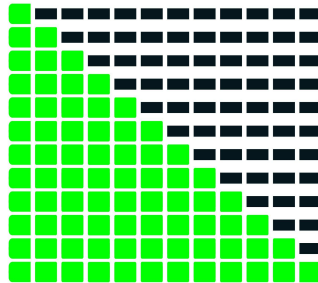

**C DOUBLE**

Kurze Anwendung durch mehr Zyklen in gleicher Zeit

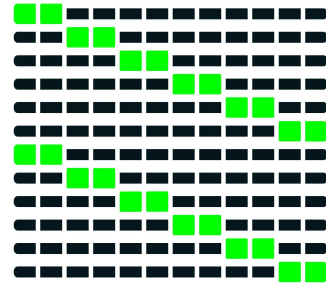

**D IMPULSE**

Kurze Anwendung, intensiver als Programm C



**E INTENSE DOUBLE**

Wellenförmige Massage zum Laktatabtransport

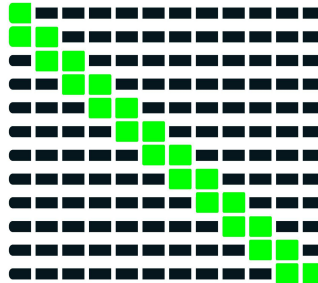

**F INTENSE FLOW**

Anhaltender Druck zum Laktatabtransport, weniger intensiv als B

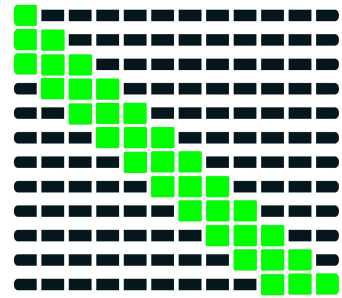



# NACH DEINER ANWENDUNG

## BEENDUNG & ABBAU

Nach Ablauf der eingestellten Zeit oder nach Betätigen des Aus-Schalters kannst du den Multiplug aus dem Gerät ziehen. Wenn du dich während der Massage nicht wohl fühlst, kannst du die Anwendung auch jederzeit spontan beenden. Anschließend kannst du die Boots öffnen. Zum schnelleren Entlüften der Kompressionskammern nach der Anwendung empfehlen wir, mit herausgezogenem Multiplug, die restliche Luft mit beiden Händen aus den Boots zu drücken.

Nach der Anwendung empfehlen wir, die grauen Manschettenstecker an den Boots angesteckt zu lassen und lediglich den Multiplug vom Gerät zu entfernen. Zur Aufbewahrung lege die Boots übereinander und rolle sie mit dem angesteckten Schlauchset locker zusammen.

## REINIGUNG

Zur Reinigung der Boots und des restlichen Zubehörs empfehlen wir, ein feuchtes Tuch zu verwenden. Bei starker Verschmutzung kannst du zusätzlich einen schonenden Textilreiniger verwenden. Ziehe vor der Reinigung der Boots die Manschettenstecker ab und

lass die Boots in jedem Fall gründlich trocknen. Bei Verwendung durch unterschiedliche Personen empfehlen wir eine Desinfektion der Boots durch Textildesinfektionspray. Verwende Reinigungs- und Desinfektionsmittel, die frei von Öl, Benzol, Alkohol, Benzin und chemischen Mittel sind. Wasche die Boots nicht in einer Waschmaschine oder unter fließendem Wasser. Schalte das Gerät vor der Reinigung aus. Zur Desinfektion der Manschetten eignen sich Desinfektionsmittel wie bspw. Descosept pur oder vergleichbare Produkte mit vergleichbarer Zusammensetzung.

## AUFBEWAHRUNG

Lagere das Produkt bei Raumtemperatur (minimal 10°C, maximal 40°C) und in gut belüfteten, trockenen und staubfreien Räumen (minimal 30%, maximal 85% rel. Luftfeuchtigkeit). Bewahre das Produkt an einem vor Frost geschützten Ort auf, da sonst Beschädigungen auftreten können.

Achte bei der Aufbewahrung außerdem darauf, insbesondere die Boots nicht durch spitze Gegenstände wie Scheren, oder Gegenstände mit scharfen Kanten zu beschädigen. Zur Langzeitaufbewahrung empfehlen wir dir, das Produkt im Verkaufskarton aufzubewahren.

# PROBLEME BEI DEINER ANWENDUNG

## I. DAS GERÄT LÄSST SICH NICHT EINSCHALTEN.

Sollte sich das Gerät nicht einschalten lassen, überprüfe bitte, (A) ob der Netzstecker korrekt in die Steckdose eingesteckt wurde und ob das Gerät eingeschaltet ist. Sollte das Gerät weiterhin nicht einzuschalten sein, ziehe den Netzstecker (B) und schraube bitte den Sicherungshalter mit der Aufschrift „FUZE“ auf der Geräteunterseite.



Der Sicherungshalter befindet sich auf der Geräteunterseite



Intake Feinsicherung: Der Draht in der Sicherung ist unbeschädigt.

(C) Sofern die Sicherung intakt ist, schraube die Sicherungshalterung mit der Sicherung wieder komplett in das Gerät. Sollte die Sicherung beschädigt sein, tausche die Sicherung gegen eine handelsübliche Feinsicherung (träge (TR);

3,15A; 5 x 20mm) aus. Gerne kannst du dich hierzu auch an unseren Kundenservice wenden. (D) Beachte, dass das Gerät nur durch 220V Strom betrieben werden kann.

## 2. DAS GERÄT PUMPT, ES BLÄST SICH ALLERDINGS NUR EINE ODER KEINE DER BEIDEN BOOTS AUF.

Falls sich nach dem Starten der Anwendung nur eine oder keine der beiden Boots aufblasen sollte, überprüfe bitte, (A) ob der Multiplug komplett und korrekt herum in das Gerät eingesteckt wurde. Stelle zudem sicher, (B) dass die Luftschläuche nicht geknickt sind, etwa weil du auf den Schläuchen sitzt. überprüfe (C), ob die grauen Manschettenstecker alle korrekt an die Boots angesteckt wurden.

### 3. DIE BOOTS PUMPEN SICH IN DER FALSCHEN REIHENFOLGE AUF.

Stelle sicher, dass der Multiplug korrekt herum in das Gerät eingesteckt wurde. Am Multiplug befindet sich ein kleiner zusätzlicher Nippel, der in das dafür vorgesehene Loch gesteckt werden muss. Wird der Multiplug falsch herum in das Gerät gesteckt, sitzt der Multiplug schief.

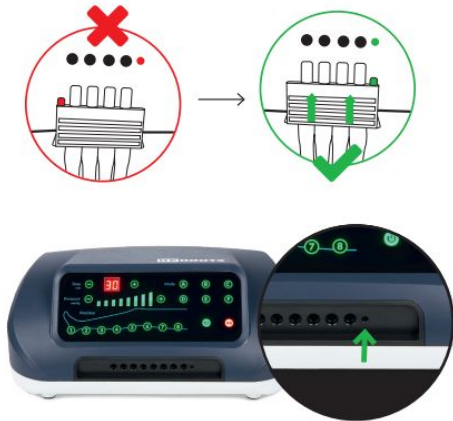

### 4. MEINE REBOOTS SIND SEHR LAUT.

Man sollte sich ohne Probleme während der Anwendung mit einer anderen Person unterhalten oder entspannen können. Sollte dies nicht möglich sein, weil deine Reboots sehr laut sind, deutet dies darauf hin, dass die Transportschraube auf der Unterseite des Gerätes noch nicht entfernt wurde. Öffne die Abdeckung auf der Unterseite und entferne die Sicherheitsschraube mit dem beigelegten Schraubenzieher. Die Schraube dient nur zur Transportsicherung und kann anschließend entsorgt werden. Auf kurzen Transportwegen entfernen wir die Transportschraube für dich vor der Auslieferung.

### 5. ES STRÖMT GGF. HÖRBAR LUFT AUS DEM GERÄT, SCHLÄUCHEN ODER DEN BOOTS HERAUS.

- (A) Überprüfe die Schläuche und die Stecker auf Schäden.
- (B) Überprüfe, ob der Multiplug korrekt in das Gerät eingesteckt wurde.
- (C) Überprüfe, ob der Schlauch abgeknickt oder abgedrückt wird.

# ANLEITUNG FÜR ZUBEHÖRARTIKEL

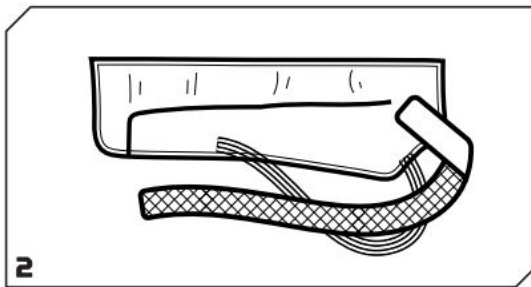
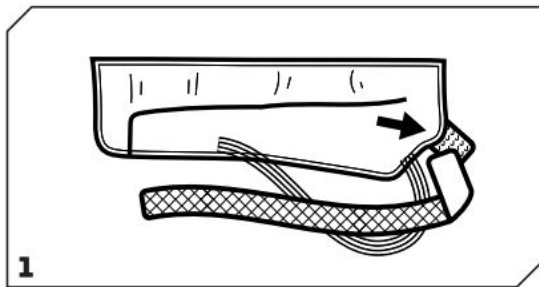

Verschlusslasche an Rückseite der Armmanschette anketten.

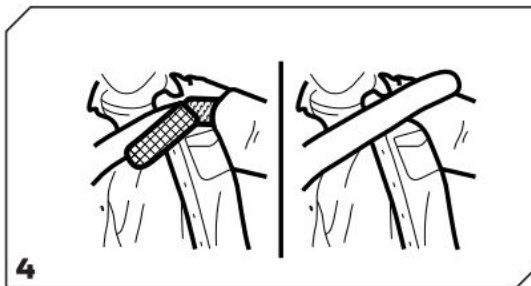
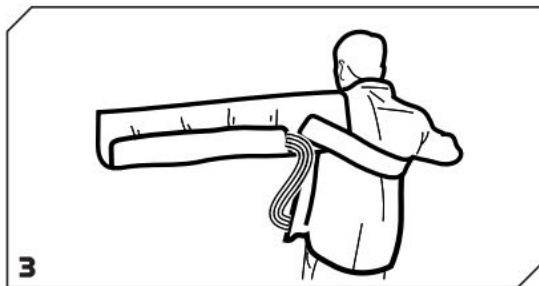

Armmanschette anziehen und auf Sitz der Schulter achten. Verschlusslasche unter gegenüberliegenden Arm/Achsel durchführen.

## NUTZUNG EINZELNER MANSCHETTEN

Verwende den Blindstopfen, der in der Rückseite des Quick Connectors steckt, um ungenutzte Steckplätze im Quick Connector zu verschließen. So kannst du auch nur einzelne Boots oder Armcuffs nutzen, ohne einen zweiten an den Quick Connector anschließen zu müssen.

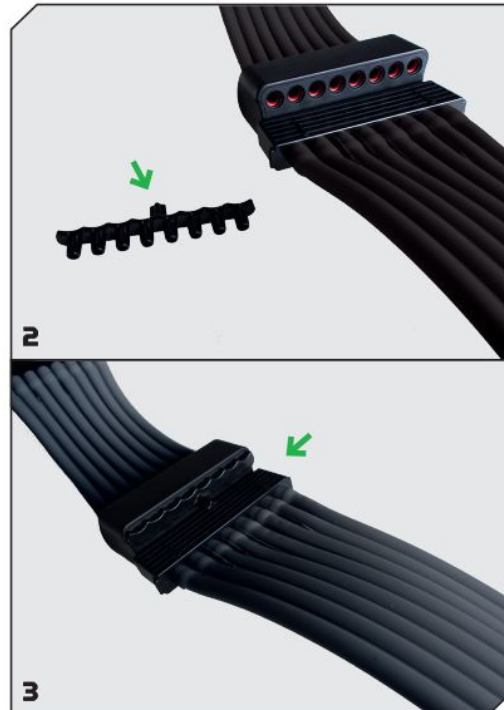
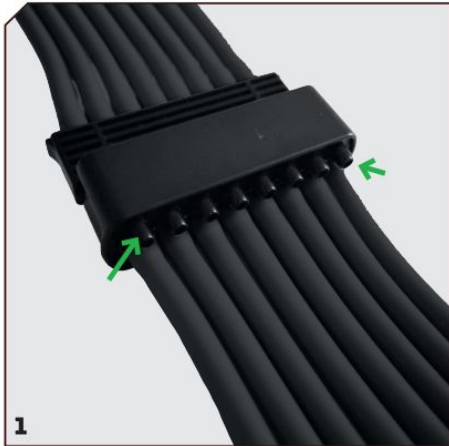

# INDIVIDUALISIERUNG DEINER REBOOTS PANTS 2.0



## DIE DREI ZIPPER

Position 1 = äußerer Zipper = engste Position = für niedrige Beinumfang

Position 2 = mittlerer Zipper = mittlere Position = für mittlere Beinumfang

Position 3 = innerer Zipper = weiteste Position = für große Beinumfang

Für Oberschenkel und Unterschenkel gibt es separate Zipper, so dass du die Hose sehr individuell anpassen kannst.

Sollte keine der möglichen Einstellungen genau passen, kannst du mit unseren Erweiterungen weitere Größenabstufungen realisieren. Sieh dafür einfach in unserem [Shop](#) nach.

## TECHNISCHE DATEN

Anzahl Kompressionskammern One	8
Abmessungen [in cm]	30 x 23.7 x 12.6
Gewicht [in kg]	~ 5
Steuerung	LED Touch Control mit kabelloser Fernbedienung
Zeiteinstellung [in min]	5-99
Druckleistung [in mmHg]	30-240
Inflationszeit	10s +/- 1s
Deflationszeit	50s +/- 2s
Anzahl Programm	6 Programme
Deaktivierbare Kammern	ja
Netz- & Ladefrequenz [in Hz]	220-230 V, 50-60 Hz

Leistungsabgabe [in VA]	65
Geräuschpegel	<65 dB
Schutzklasse	II/□
Sicherheitsklasse	BF
Wasserdichte	IP21
Produktlebensdauer	5 Jahre
Anwendungsumgebung	10-40°C, 30-85% (relativ), 70kPa-106kPa
Lagerumgebung	-40°C-70°C, 10%-100% (relativ), 50kPa-106kPa

### FERNBEDIENUNG

Batterie	DC 3.0V, 1x CR2032
Übertragungsmethode	Infrarot
Reichweite	<3m
Größe	9,3 x 4,9 x 0,8cm
Gewicht	20g

## LIEFERUMFANG



Steuergerät



Boots / Pants  
(M/L/XL)

Der Lieferumfang der Boots hängt vom gekauften Set ab.



Fernbedienung



Multi-Plug air hose set

## ENTSORGUNG

Beachte, dass das Produkt geringe Mengen von Blei enthält. Die Entsorgung lässt du deshalb bitte durch einen Elektronikschrottsortierer vornehmen. **WICHTIG:** Bitte entsorge das Produkt nicht über den Hausmüll!

**ALTERNATIV:** Gerne kümmern wir uns unentgeltlich um die Entsorgung deiner alten Reboots. Schicke sie einfach an:

Wellcosan GmbH  
Hauptstraße 27  
36381 Schlüchtern  
Deutschland

Bitte lege einen Hinweis mit der Bitte um Entsorgung bei.



# GARANTIEERKLÄRUNG

Wir gewähren 24 Monate auf das Steuergerät. Im Falle einer Störung kann es notwendig werden, das Gerät zur Prüfung einschicken. Hierbei achte bitte darauf, dass der Versandkarton entsprechend ausgepolstert ist, um eventuelle Transportschäden zu vermeiden. Für Defekte, die auf unsachgemäßen Versand zurückzuführen sind, können leider keine Garantieansprüche geltend gemacht werden. Garantiebedingungen: Soweit gesetzliche Verpflichtung zur Gewährleistung besteht, wird unter Ausschluss des Rechts auf Wandlung oder Minderung, entweder kostenlos Ersatz geleistet bzw. erhält der Hersteller die Möglichkeit der Nachbesserung. Sollte die Nachbesserung trotz mehrerer Versuche nur mangelhaft ausfallen oder auch ein Ersatzgerät mit einem vom Hersteller zu vertretenden Mangel behaftet sein, hat der Kunde Recht auf Wandlung

oder Minderung. Garantieausschluss: Von der Garantie ausgeschlossen sind Mängel, die durch gewaltsame Beschädigung, unsachgemäße Bedienung, Gewalteinwirkung von außen oder durch Veränderung und Reparaturmaßnahmen Dritter verursacht wurden wie z.B. Defekte, die durch falsch dimensionierte oder kurzgeschlossenen Sicherungen entstehen oder Mängel, die auf normalen Verschleiß zurückzuführen sind. Garantievoraussetzung: Der Gewährleistungsanspruch besteht nur in Verbindung mit dem Original-Kaufbeleg (Rechnung). Bewahre daher den Kaufbeleg sorgfältig auf. Solltest du bei der Nutzung des Systems Probleme oder Fragen haben, stehen wir dir unter der Rufnummer +49 (0) 221 958 124 35 oder [hallo@reboots.de](mailto:hallo@reboots.de) gerne zur Verfügung.

## SONSTIGE HINWEISE

### HERSTELLER:

Wellcosan GmbH  
Hauptstraße 27  
36381 Schlüchtern,  
Deutschland

**Telefon:** +49 (0) 666 174 891 06  
**Mail:** [hallo@reboots.de](mailto:hallo@reboots.de)  
**Web:** [www.reboots.com](http://www.reboots.com)



# OPERATING INSTRUCTIONS

**REBOOTS ONE**



**ENGLISH**

## DEAR REBOOTS USER

This guide includes details that should be taken into account by the user, to avoid risks, and to enable the safe use of the device. Should you have any questions about its application, its accessories, or if you have suggestions, please do not hesitate to contact us! We are also happy to help you with any complications that develop during or after using the product.

**Telephone:** +49 (0) 666 174 891 06

**Whatsapp:** +49 1573 5990081

**Mail:** [hallo@reboots.de](mailto:hallo@reboots.de)

**Web:** [www.reboots.com](http://www.reboots.com)

**HelpDesk:** [help.reboots.com](http://help.reboots.com)

### BEFORE YOU GET STARTED

- Please read the operating instructions carefully before using the device.
- Keep this user manual so you can consult it, if necessary.
- Reboots may not be used if you suffer from certain health conditions. Please read the list of contraindications carefully on page 27.

## PRODUCT DESCRIPTION

The air pressure massager consists of a device with a pump, cuffs, air pressure sensor, etc., which work together as one unit. The device is connected to the cuffs via a series of hoses. The compression massage is done by cyclically inflating and deflating the air chambers. The pressure in the cuff is controlled by a sensor and microprocessor. The air pressure massager produces sequential compression from distal to proximal, helping to improve the circulation of blood and lymph, prevent DVT and relieve lymphoedema. In cosmetic use, the system provides drainage of loosened fat cells and debris through its massage from the feet towards the upper body.

# BEFORE YOUR USE

## CONNECT AIR HOSES

Connect the set of hoses to the cuffs, starting with the dark gray connector, and then plugging the other gray connectors onto the appropriate counterparts.

**NOTE:** We recommend that you do not detach the connectors afterward.

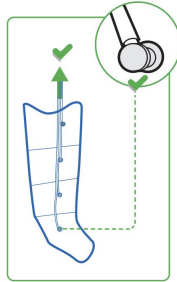

## DEVICE SET-UP

Ensure that the device is securely placed. Also make sure that the device is free standing and not covered by a blanket, or similar. Do not use the device in damp rooms or those with high humidity, such as in saunas or bathrooms.

## TIGHTENING LEG CUFFS

To prevent contamination, we recommend wearing leggings or sweatpants when using the device. Empty your pockets before application!

**NOTE:** In general, the boots should be pulled up as far as possible. Only the tips of the toes (not the toes!) should stick out at the end. This way you can ensure that your entire legs benefit optimally from the recovery application.

The zippers on the cuffs must be completely closed to avoid the cuffs from suddenly splitting open and causing possible damage.

After plugging it into the power plug, putting on the cuffs, and tightening the zipper, the Reboots application controls on the control unit can be adjusted. You will find more information on the following pages.

**NOTE:** Always make sure that the hoses are not kinked, and that you are not sitting on the hoses.



## ATTACHING THE MULTI-PLUG

Plug the multi-plug into the front of the device as far as it will go. Be sure to insert the multi-plug into the device the right way (the small nipple into the small hole).

## REMOTE CONTROL BATTERIES:

**Before the initial use:** Remove the battery protection and insert the battery (Type: CR2032; Diameter: 20mm, Height: 2.5mm, Voltage: 3V)!

Due to shipping policies, we are not allowed to provide a battery. We kindly ask for your understanding.

**WARNING:** Keep the remote control and battery out of reach of children as there is a risk of suffocation.

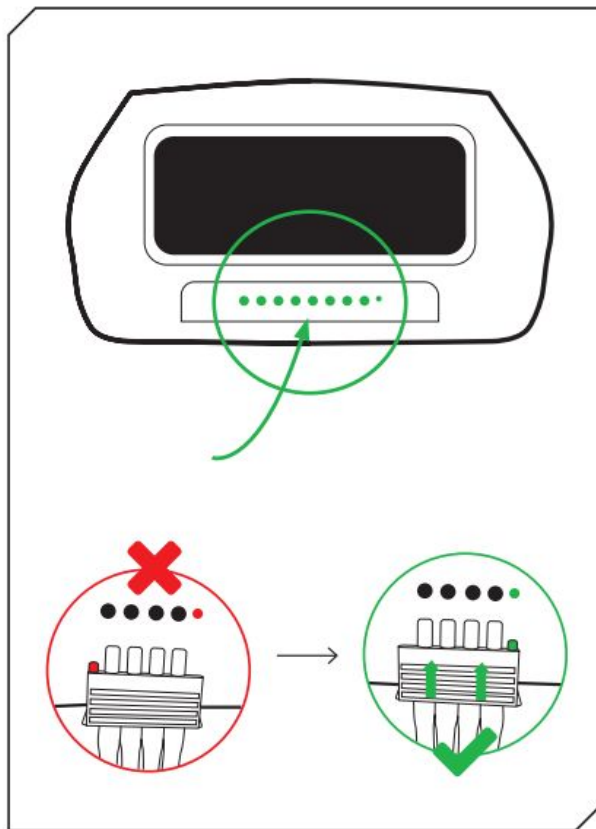

## OPERATION

To start a programme, please follow the order of the graphics indicated on the right. During reboot application, hold your legs as horizontally as possible and make sure that the air supply tubes are not pinched. You can adjust the pressure yourself from 30 to 240 mmHg in increments of 30. If necessary, individual chambers can be omitted in order to avoid tender spots, for example.

**ATTENTION:** Before using the remote control for the first time, the battery protection must be removed and a battery (type: CR2032) must be inserted! Due to shipping regulations, we are unfortunately not allowed to include batteries. We ask for your understanding.





If you want to exclude certain areas of the leg from the massage, select the compression chambers you want to deactivate here.

**Note:** Start with low pressure. You can increase during the application!

# PROGRAMME / GUIDE

Maximum regeneration for maximum performance: in order to achieve the best results from your recovery programme, please note the following points:

## USE

You can use Reboots both before and after exercising, either to help with relaxation and prevent soreness or to loosen up or muscles in advance. The focus of the massage depends on the programme.

## LENGTH AND FREQUENCY OF USE

The optimum length of use after training is between 30 and 50 minutes. Before training, use between 10 and 20 minutes to loosen up your muscles. There is not set maximum length or frequency. In general, you may use your Reboots as long as they feel good. After exercise, it is best to use Reboots on a mid to high level of pressure. Before exercising, you can use Reboots at a mid-level pressure. As long as you feel comfortable during the massage programme, it is fine to use higher pressure or longer programmes. We recommend moving slowly between pressure levels in order to find your optimal setting. More is not always better: the recovery programme should never be unpleasant or painful. Further information about the correct use of this device, programme selection, and other settings can be found online in our Usage Guide. [www.reboots.de/blog/reboots-guide](http://www.reboots.de/blog/reboots-guide)

## Sequence Example for program

### F INTENSE FLOW

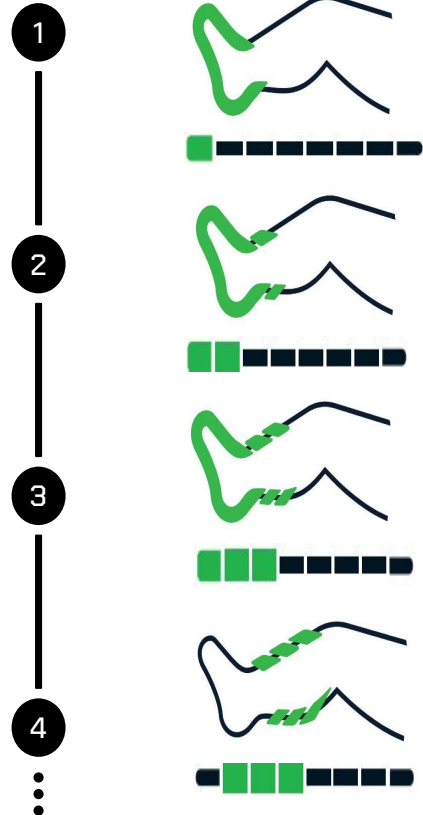



**A** FLOW

Targeted pressure for muscle relaxation

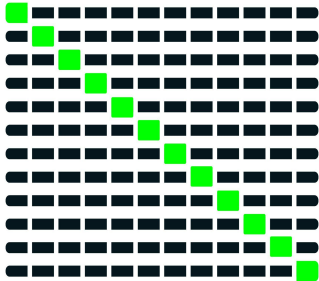

**B** INTENSE

Continuous pressure for lactate removal

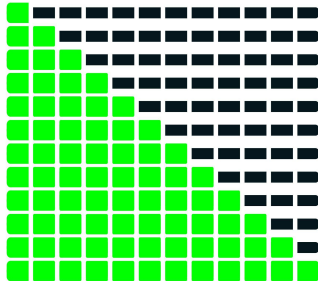

**C** DOUBLE

Brief applications through more cycles at the same time

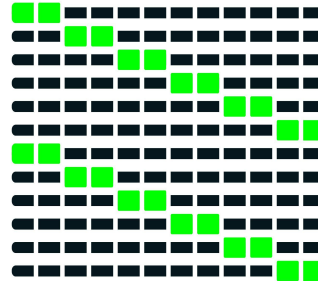

**D** IMPULSE

Brief applications more intense than program C

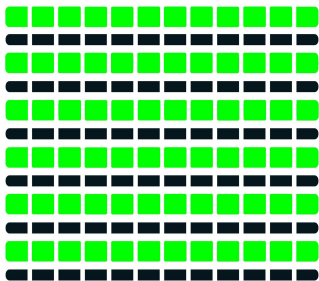

**E** INTENSE DOUBLE

Wavy massage for lactate removal

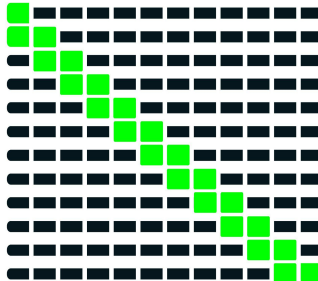

**F** INTENSE FLOW

Con. pressure for lactate removal, less intensive than program B

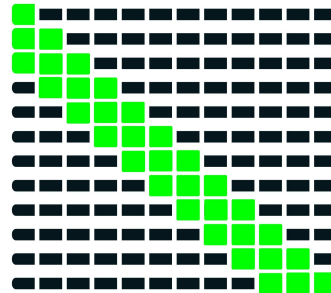

# AFTER YOUR APPLICATION

## COMPLETION & DISMANTLING THE DEVICE

After the set time has elapsed, or after pressing the off switch, you can unplug the multi-plug from the device. If you are not comfortable during the massage, you can also end the massage at any time, as you wish. After that you may open the cuff. To vent the air from the air cushions faster, after application, we recommend pushing the remaining air out of the cuffs with both hands, ensuring that the multi-plug is removed.

After application, we recommend leaving the grey cufflink plugs attached to the cuff and simply removing the multi plug from the device. For storage, place the cuffs on top of each other and loosely roll them together with the attached hose set.

## CLEANING

To clean the cuffs and the rest of the accessories, we recommend using a damp cloth. In case of heavy soiling, you can also use a gentle textile cleaner. Before cleaning the cuffs, remove the hose plugs and always allow the cuffs to dry thoroughly. When used by different people, we recommend disinfection of the cuffs, using a textile

disinfectant spray. Use detergents and disinfectants free of oil, benzene, alcohol, gasoline, and/or chemical agents. Do not wash the cuffs in a washing machine or under running water. Switch off the unit before cleaning. Disinfectants such as Descosept pur or comparable products with a similar composition are suitable for disinfecting the cuffs.

## STORAGE

Store the product at room temperature (minimum 10°C, maximum 40°C) and in well-ventilated, dry, and dust-free spaces (minimum 30%, maximum 85% relative humidity). Store the product in places free of frost, or it may damage the product.

Also be careful not to damage the cuffs during storage, especially if stored together with sharp objects such as scissors, or objects with sharp edges.

For long-term storage, we recommend that you store the product in the packaging you bought it in.

# TROUBLESHOOTING

## 1. THE DEVICE DOES NOT TURN ON.

If the device does not turn on, please check (A) whether the power plug has been correctly plugged into the socket and/or whether the device is turned on. If the unit is still not turning on, unplug the power plug (B) and unscrew the fuse holder with the inscription “FUSE” on the bottom of the unit (see picture on the left) completely (with a screwdriver or a small coin) and check that the fuse inside is intact. (see picture on the right).



The fuse holder is located on the bottom of the device.

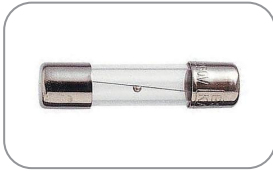

Intact fuse: the wire in the fuse is undamaged.

(C) If the fuse is intact, screw the fuse holder with the fuse back into the device completely. If the fuse is damaged, replace the fuse with a commercially-available fine fuse (TR); 3.15 A; 5 x 20 mm). You are also welcome to contact our customer service. (D) Note that the device may only be powered by 220 V power.

## 2. THE DEVICE IS PUMPING, BUTT ONLY BLOWS ONE OR NONE OF THE TWO CUFFS.

If only one or neither of the two cuffs should inflate after starting the application, please check (A) whether the multi-plug is fully and correctly inserted into the device. Also, make sure (B) that the air hoses are not kinked, for example, because you are sitting on the hoses. Check (C) that the gray cuff plugs are all correctly attached to the cuff.

### 3. THE CUFFS ARE INFLATING IN THE WRONG ORDER.

Make sure that the multi-plug is correctly inserted into the device. There is a small additional nipple the multi plug, which must be inserted into the hole provided for this purpose. If the multi-plug is inserted into the device the wrong way, the multi-plug will be placed crooked.

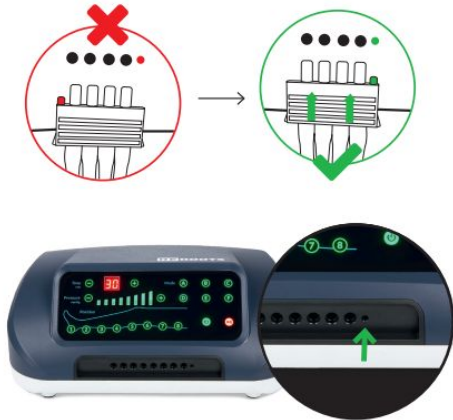

### 4. MY BOOTS ARE VERY LOUD.

One should be able to talk or relax and chat with another person, without any issues, during the application. If this is not the case, due to the Boots being too noisy, it is an indication that the transport screw on the bottom of the device has not yet been removed. Open the cover on the bottom and remove the safety screw with the enclosed screwdriver. The screw is only used for securing the device during transport, and it can subsequently be disposed of. On short transport routes, we remove the transport screw for you before delivery.

### 5. YOU CAN HEAR AIR ESCAPING FROM THE DEVICE, HOSES, OR CUFFS.

- (A) Check the hoses and plugs for damage.
- (B) Check that the multi-plug is correctly plugged into the unit.
- (C) Check if the hose is bent or has been pulled off.

## INSTRUCTIONS FOR ACCESSORY ITEMS

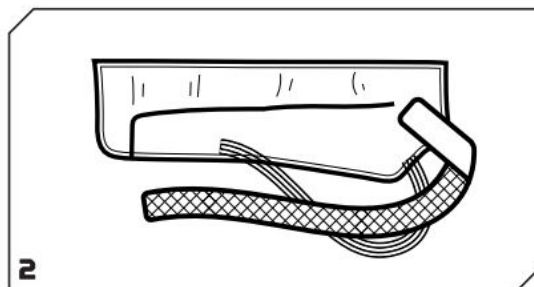
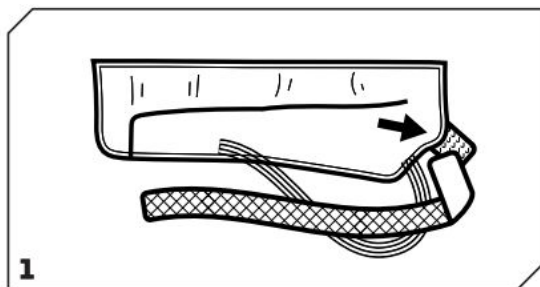

Attach the closure flap to the back of the arm cuff.

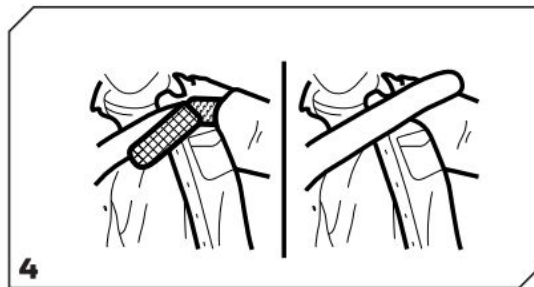
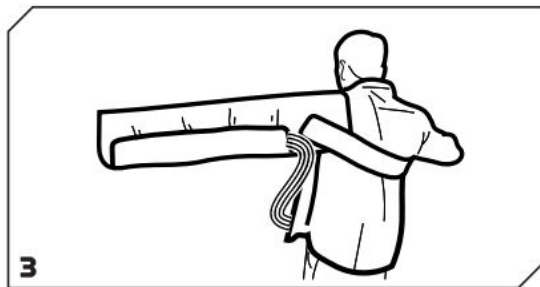

Tighten arm cuff and pay attention to how it fits to the shoulder. Pull the closure flap under the opposite arm/arm pit.

## USING INDIVIDUAL CUFFS

Use the dummy plug that sits in the back of the Quick Connector to block unused slots in the Quick Connector.

This allows you to use a single cuff (such as an arm cuff) without having to connect a second cuff to the Quick Connector.

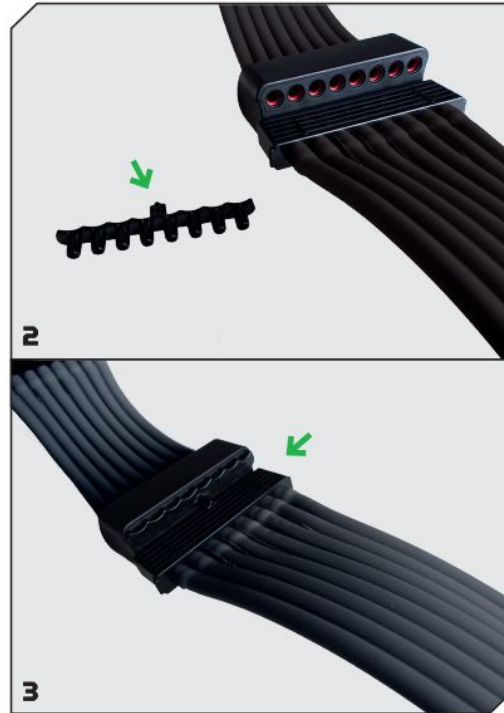
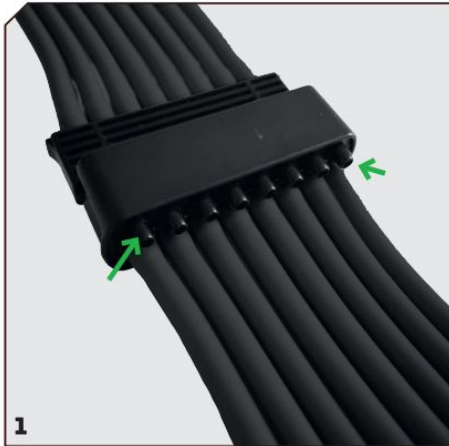

## INDIVIDUALISING YOUR REBOOTS PANTS 2.0



### THE THREE ZIPPERS

Position 1 = outer zipper = narrowest position = for low leg circumferences

Position 2 = middle zipper = middle position = for medium leg circumferences

Position 3 = inner zipper = widest position = for large leg circumferences

There are separate zippers for thighs and lower legs, so you can adjust the trousers very individually.

If none of the possible settings fits exactly, you can create further size gradations with our extensions. Just have a look in our [shop](#).

## TECHNICAL DETAILS

Number of chambers One	8
Dimensions control unit [in cm]	30 x 23.7 x 12.6
Weight [in kg]	~ 5
Control way	LED Touch Control mit kabelloser Fernbedienung
Time setting [in min]	5-99
Pressure output [in mmHg]	30-240
Inflation time	10s +/- 1s
Deflation time	50s +/- 2s
Number of programmes	6 Programme
Deactivatable chambers	ja
Mains voltage & frequency [in Hz]	220-230 V, 50-60 Hz

Power output [in VA]	65
Noise level	<65 dB
Protection class	II/☐
Safety class	BF
Waterproof	IP21
Product line	5 Jahre
Application environment	10-40°C, 30-85% (relative), 70kPa-106kPa
Storage environment	-40°C-70°C, 10%-100% (relative), 50kPa-106kPa

## REMOTE CONTROL

Battery	DC 3.0V, 1x CR2032
Transmission method	Infrarot
Range	<3m
Size	9,3 x 4,9 x 0,8cm
Weight	20g



## PACKAGE CONTENTS



Control unit



Boots / Pants  
(M/L/XL)

The scope of delivery of the boots depends on the set purchased



Remote control



Multi-Plug air hose set

## DISPOSAL

Note that the product contains small amounts of lead. For this reason, please ensure that the disposal carried out by an official electronic waste disposal service. **IMPORTANT:** Please do not dispose of the product via your general household waste disposal.

**ALTERNATIVELY:** We are happy to take care of the disposal of your old Reboots free of charge. Just send it to:  
**Wellcosan GmbH, Hauptstraße 27, 36381 Schlüchtern, Deutschland**  
Please enclose a note with a request for disposal.

## WARRANTY

We offer a 24-month warranty on the control unit. In the event of malfunction, it may be necessary to send the device back for inspection. Please ensure that the shipping box is padded to avoid possible damage during transport. Unfortunately, no claims under the warranty can be brought for defects caused by proper shipping. Terms of warranty: insofar as a legal warranty obligation exists, a replacement will either be provided free of charge or the manufacturer shall have the option to repair the device, under exclusion of the right of cancellation or a reduction in the purchase price. If repeated attempts to effect repair are unsuccessful, or a replacement unit also proves to be defective due to the manufacturer's fault, the customer

shall be entitled to cancel the purchase or receive a reduction in the purchase price. Exclusion of warranty: Excluded from the warranty are defects due to damage caused by the use of force, improper operation, externally applied force, or modifications and repair work performed by third parties, e.g. defects caused by incorrectly rated or short-circuited fuses, or defects attributable to normal wear and tear. Conditions of warranty: The warranty claim exists only in connection with the original proof of purchase (invoice). Please keep the proof of purchase in a safe place. Should you have any problems or questions when using the system, please do not hesitate to contact us at +49 (0) 221 958 124 35 or [hallo@reboots.de](mailto:hallo@reboots.de).

## OTHER INFORMATION

### DISTRIBUTED BY:

Wellcosan GmbH  
Hauptstraße 27  
36381 Schlüchtern,  
Deutschland

**Telephone:** +49 (0) 666 174 891 06  
**Mail:** [hallo@reboots.de](mailto:hallo@reboots.de)  
**Web:** [www.reboots.com](http://www.reboots.com)



MODE D'EMPLOI

**REBOOTS ONE**



**FRANÇÉS**

# CHER UTILISATEUR DE REBOOTS

Merci d'avoir acheté cet appareil ! Vous aurez beaucoup de plaisir avec votre Reboots ! Si vous êtes satisfait(e) de votre Reboots, nous serions très heureux de recevoir votre recommandation.

Ces instructions contiennent des détails importants adressés à l'utilisateur afin de prévenir les risques et d'utiliser l'appareil en toute sécurité. Si vous avez des suggestions ou des questions concernant l'utilisation ou les accessoires, n'hésitez pas à nous contacter ! De plus, nous sommes à votre disposition en cas de problèmes qui pourraient survenir lors de l'utilisation du produit.

**Téléphone:** +49 (0) 6 66 17 48 91 06

**Whatsapp:** +49 1573 5990081

**Mail:** [hallo@reboots.de](mailto:hallo@reboots.de)

**Web:** [www.reboots.com](http://www.reboots.com)

**HelpDesk:** [help.reboots.com](http://help.reboots.com)

## AVANT DE COMMENCER

- Avant d'utiliser l'appareil, lisez attentivement le mode d'emploi.
- Conservez ce mode d'emploi pour toute référence ultérieure
- Le dispositif Reboots ne peut pas être utilisé en présence de certaines conditions de santé. Lisez attentivement la liste des contre-indications de la page 51.

## DESCRIPTION DU PRODUIT

Le massEUR à pression d'air se compose d'un appareil avec une pompe, de manchon gonflables, qui fonctionnent comme une unité, d'un capteur de pression d'air, etc.. L'appareil est relié aux manchons par une série de tuyaux. Le massage par compression est effectué en gonflant et en dégonflant cycliquement les chambres à air. La pression dans le manchon est contrôlée par un capteur et un microprocesseur. Le massEUR à compression d'air produit une compression séquentielle de distale à proximale, ce qui contribue à améliorer la circulation sanguine et lymphatique. Cela permet de prévenir les TVP et de soulager les lymphoedèmes. Dans le cadre d'une utilisation cosmétique, le système assure le drainage des cellules graisseuses et des débris détachés grâce à son massage des pieds vers le haut du corps.

# AVANT L'UTILISATION

## CONNECTER LES TUYAUX D'AIR

Connectez l'ensemble des tuyaux aux manchons, en commençant par le connecteur gris foncé, puis en branchant les autres connecteurs gris sur les contreparties appropriées.

**Remarque :** Nous vous recommandons de ne pas détacher les connecteurs par la suite.

## MISE EN PLACE DE L'APPAREIL

Assurez-vous que l'appareil est bien en place. Veillez également à ce que l'unité soit libérée de tout objet et non recouverte d'une couverture ou autre. N'utilisez pas l'appareil dans des pièces humides ou à forte humidité atmosphérique, comme les saunas ou les salles de bain.

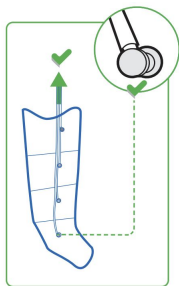

## FIXATION DES MANCHONS DE JAMBE

Pour éviter toute contamination, nous vous recommandons de porter des leggings ou des pantalons de survêtement lorsque vous utilisez l'appareil. Videz vos poches avant l'application !

**REMARQUE :** En général, les bottes doivent être remontées aussi loin que possible. Seule la pointe des pieds (pas les orteils !) doit dépasser à l'extrémité. De cette façon, vous pouvez vous assurer que l'ensemble de vos jambes bénéficient de manière optimale de l'application de la récupération.

Les fermetures éclair des manchons doivent être complètement fermées pour éviter que les manchons ne s'ouvrent soudainement et ne causent d'éventuels problèmes.

Après avoir branché l'appareil sur la prise de courant, mis les manchons et serré la fermeture éclair, vous pouvez régler les commandes de l'application Reboots sur l'unité de commande. Vous trouverez de plus amples informations dans les pages suivantes.

## ATTENTION ::

Assurez-vous toujours que les tuyaux ne sont pas pliés et que vous n'êtes pas assis sur les tuyaux.



## POSITIONNEMENT DE LA MULTIPRISE

Insérez la multiprise à l'avant de l'appareil jusqu'à la butée. Assurez-vous que la multiprise est insérée dans le bon sens dans l'appareil (petit raccord dans le petit orifice).

## PILES DE LA TÉLÉCOMMANDE

Avant la première utilisation : Retirez la protection de la pile et insérez la pile (Type : CR2032 ; Diamètre : 20mm, Hauteur : 2.5mm, Voltage : 3V) !

En raison des politiques d'expédition, nous ne sommes pas autorisés à fournir une pile. Nous vous demandons de bien vouloir faire preuve de compréhension.

**ATTENTION** : Gardez la télécommande et la pile hors de portée des enfants car il y a un risque de suffocation.

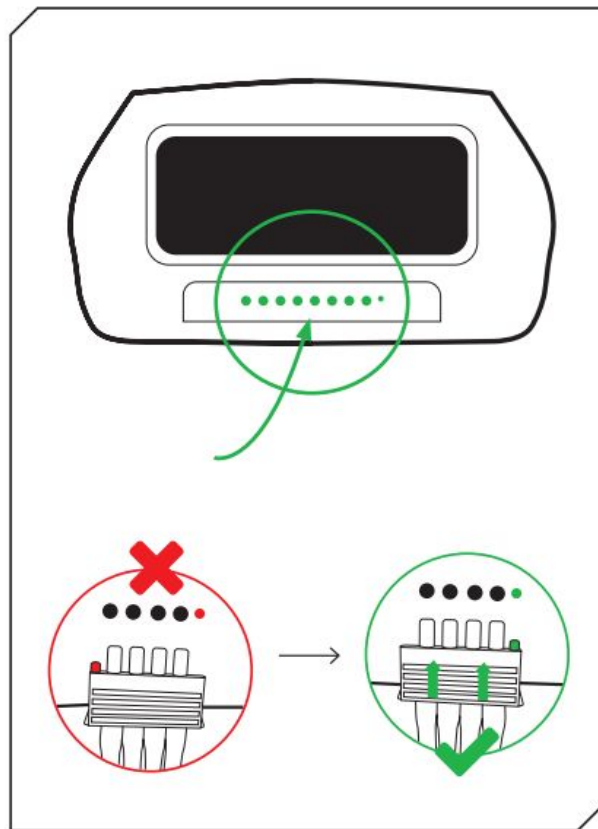

## FONCTIONNEMENT

Pour commencer un programme, suivez l'ordre des graphiques indiqués à droite. Pendant l'application du Reboot, tenez vos jambes aussi horizontalement que possible et assurez-vous que les tubes d'alimentation en air ne sont pas pliés. Vous pouvez régler vous-même la pression de 30 à 240 mmHg par incréments de 30. Si nécessaire, il est possible de désactiver certaines chambres afin par exemple d'éviter les zones sensibles.

**ATTENTION :** Avant la première utilisation de la télécommande, la protection de la pile doit être retirée et une pile (type : CR2032) doit être insérée ! En raison des règles d'expédition, nous ne sommes malheureusement pas autorisés à inclure des piles. Merci de votre compréhension.



### 3. CHOISIR LA DURÉE

Lors de la première utilisation, utilisez Reboots pendant 5 minutes maximum. Augmentez progressivement la durée à chaque utilisation.

### 1. ALLUMER L'UNITÉ DE CONTRÔLE

### 2. SÉLECTIONNER UN PROGRAMME



### 5. DÉMARRER LA SÉANCE

### 6. DÉSACTIVER LES CHAMBRES DE COMPRESSION (OPTIONNEL)

Si vous souhaitez exclure certaines zones de la jambe du massage, sélectionnez ici les chambres de compression que vous souhaitez désactiver.

### 4. SÉLECTIONNER LA PRESSION

**Note :** Commencez avec une pression basse. Vous pouvez l'augmenter pendant la séance !



## PROGRAMMES / GUIDE

### Une récupération maximale pour une performance maximale :

Afin d'obtenir les meilleurs résultats de votre programme de récupération, veuillez noter les points suivants :

#### UTILISATION

Les Recovery Boots peuvent être utilisées aussi bien après le sport pour récupérer et se détendre, qu'avant l'entraînement pour décontracter les muscles. Selon le programme, différents aspects sont ciblés.

**DUREE ET FREQUENCE:** La durée d'utilisation optimale se situe entre 30 et six minutes après l'entraînement. Pour décontracter les muscles avant l'ent raffinement, une utilisation de 10 à 20 minutes est recommandée. Il n'existe pas de prescription spécifique en matière de durée ou fréquence maximale d'utilisation. En règle générale : tant que l'utilisation est agréable, les Reboots peuvent être utilisés. Après le sport, les Reboots sont idéalement utilisés à une pression moyenne a elevee. Avant le départ, il est recommandé d'utiliser les Reboots à une pression moyenne. Tant que l'utilisation reste agréable, il est possible d'augmenter la pression et de prolonger la durée. Nous vous recommandons de passer lentement d'un niveau de pression à l'autre afin de trouver votre réglage optimal. Plus n'est pas toujours mieux : le programme de récupération ne doit jamais être désagréable ou douloureux.

Vous trouverez de plus amples informations sur l'utilisation correcte de cet appareil, la sélection des programmes et d'autres paramètres dans notre Guide d'utilisation.

[www.reboots.de/blog/reboots-guide](http://www.reboots.de/blog/reboots-guide)

### Exemple d'utilisation des programmes

#### F INTENSE FLOW

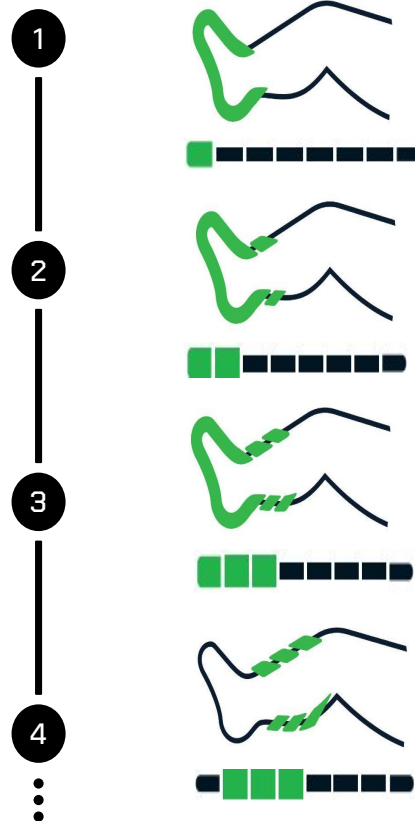

**A FLOW**

Pression ponctuelle pour détendre les muscles

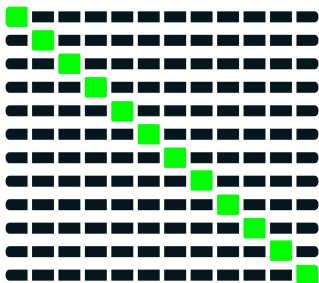

**B INTENSE**

Pression continue pour éliminer le lactate

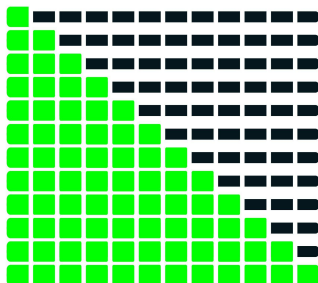

**C DOUBLE**

Courtes applications grâce à plusieurs cycles simultanés

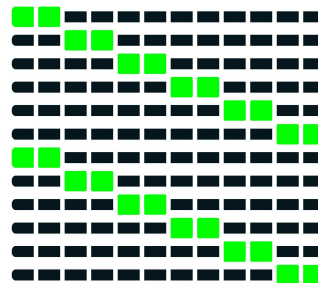

**D IMPULSE**

Courtes applications, plus intensif que le programme C

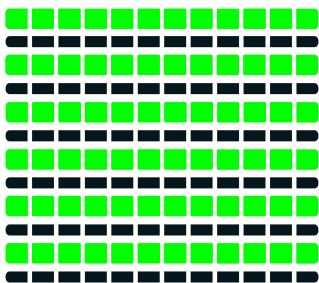

**E INTENSE DOUBLE**

Massage ondulé pour l'élimination du lactate

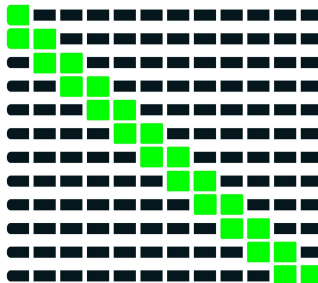

**F INTENSE FLOW**

Pression constante pour éliminer le lactate, moins intensif que le B

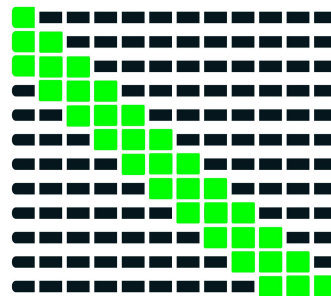

# APRÈS VOTRE SESSION

## FINALISATION ET DÉMONTAGE DE L'APPAREIL

Une fois que le temps programmé s'est écoulé, ou après avoir appuyé sur le bouton d'arrêt, vous pouvez débrancher la multiprise de l'appareil. Si vous n'êtes pas à l'aise pendant le massage, vous pouvez également y mettre fin à tout moment, comme vous le souhaitez. Ensuite, vous pouvez ouvrir le manchon. Pour évacuer plus rapidement l'air des coussins d'air, nous vous recommandons, après utilisation, de pousser l'air restant hors des manchons avec les deux mains, en vérifiant que la prise multiple est retirée.

Après utilisation, nous vous recommandons de laisser les bouchons gris des boutons de manchette attachés au manchon et de retirer simplement la fiche multiple du dispositif. Pour le rangement, placez les manchons l'un sur l'autre et enrroulez-les sans serrer avec le set de tuyaux attachés.

## NETTOYAGE

Pour nettoyer les manchons et le reste des accessoires, nous vous recommandons d'utiliser un chiffon humide. En cas de forte salissure, vous pouvez également utiliser un nettoyant textile doux. Avant de nettoyer les manchons, retirez les bouchons des tuyaux et laissez toujours les manchons sécher complètement.

En cas d'utilisation par plusieurs personnes, nous recommandons de désinfecter les manchons à l'aide d'un spray désinfectant pour textiles. Utilisez des détergents et des désinfectants ne contenant pas d'huile, de benzène, d'alcool, d'essence et/ou d'agents chimiques. Ne lavez pas les manchons dans une machine à laver ou sous l'eau courante. Éteignez l'appareil avant de le nettoyer. Pour désinfecter les manchettes, il convient d'utiliser des produits désinfectants tels que Descosept pur ou des produits comparables de composition similaire.

## STOCKAGE

Stockez le produit à température ambiante (minimum 10°C, maximum 40°C) et dans des espaces bien ventilés, secs et sans poussière (minimum 30%, maximum 85% d'humidité relative). Stockez le produit dans des endroits à l'abri du gel, car celui-ci pourrait endommager le produit.

Assurez-vous également de ne pas détériorer les manchons pendant le stockage, en particulier s'ils sont stockés avec des objets pointus tels que des ciseaux, ou des objets à bords coupants.

Pour un stockage à long terme, nous vous recommandons de stocker le produit dans l'emballage dans lequel vous l'avez acheté.

# DEPANNAGE

## 1. L'APPAREIL NE S'ALLUME PAS

Si l'appareil ne s'allume pas, vérifiez (A) si la prise a été correctement branchée dans la prise de courant. Si l'appareil ne s'allume toujours pas, débranchez la prise d'alimentation (B) et dévissez complètement (à l'aide d'un tournevis ou d'une petite pièce de monnaie) le porte-fusible portant l'inscription "FUSE" sur la partie inférieure de l'appareil (voir photo de gauche) et vérifiez que le fusible à l'intérieur est intact. (voir image à droite).



Le fusible est situé sur la partie inférieure de l'appareil.



Le fusible est intact : le fil du fusible n'est pas détérioré.

(C) Si le fusible est intact, revissez complètement le porte-fusible avec le fusible dans l'appareil. Si le fusible est endommagé, remplacez-le par un fusible fin disponible dans le commerce (TR) ; 3,15 A ; 5 x 20 mm). Vous pouvez également contacter notre service clientèle. (D) Notez que l'appareil ne peut être alimenté que par du courant 220V.

## 2. L'APPAREIL EST EN TRAIN DE POMPER, MAIS IL NE SOUFFLE QU'UN SEUL OU AUCUN DES DEUX MANCHONS.

Si un seul ou aucun des deux manchons ne doit se gonfler après le début de la séance, veuillez vérifier (A) si la fiche multiple est entièrement et correctement insérée dans l'appareil. Vérifiez également (B) que les tuyaux d'air ne sont pas pliés, par exemple parce que vous êtes assis sur les tuyaux. Vérifiez (C) que les bouchons gris du manchon sont tous correctement fixés au manchon.

### 3. LES MANCHONS SE GONFLENT DANS LE MAUVAIS ORDRE.

Assurez-vous que le multiprise est correctement inséré dans l'appareil. Il y a un petit mamelon supplémentaire, le multi-prise, qui doit être inséré dans le trou prévu à cet effet. Si la multiprise est insérée dans l'appareil dans le mauvais sens, la multiprise sera placée tordue.

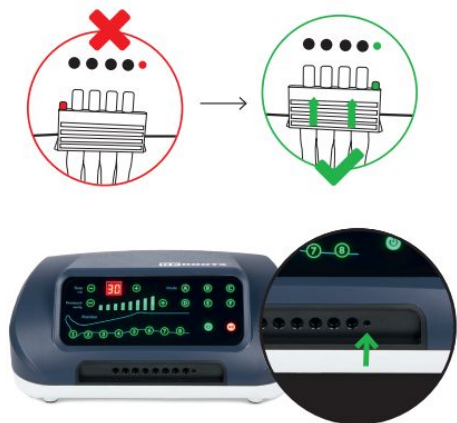

### 4. MON REBOOTS EST TRÈS BRUYANT.

Pendant son utilisation, il doit être possible de parler ou de se détendre et de bavarder avec une autre personne, sans aucun problème. Si ce n'est pas le cas, parce que le Reboots est trop bruyant, cela signifie que la vis de transport située sur la partie inférieure de l'appareil n'a pas encore été retirée. Ouvrez le couvercle du fond et retirez la vis de sécurité à l'aide du tournevis fourni. Cette vis ne sert qu'à sécuriser l'appareil pendant le transport et peut ensuite être éliminée.

### 5. VOUS ENTENDEZ L'AIR S'ÉCHAPPER DE L'APPAREIL, DES TUYAUX OU DES MANCHONS.

- (A) Vérifiez que les tuyaux et les bouchons ne sont pas détériorés.
- (B) Vérifiez que la prise multiple est correctement branchée sur l'appareil.
- (C) Vérifiez que le tuyau n'est pas plié ou n'a pas été arraché.

## MODE D'EMPLOI DES ACCESSOIRES

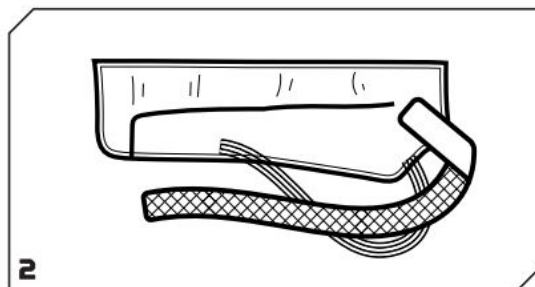
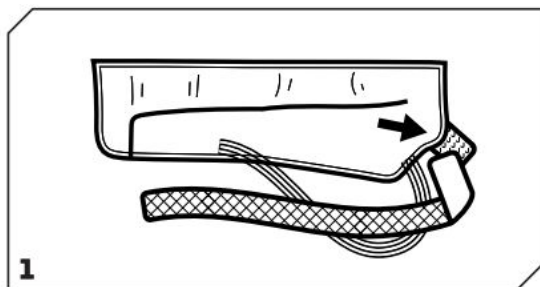

Attachez la sangle en velcro à l'arrière du manchon.

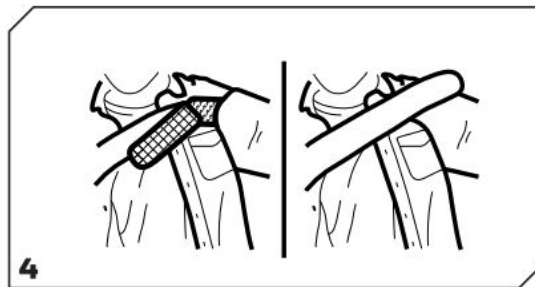
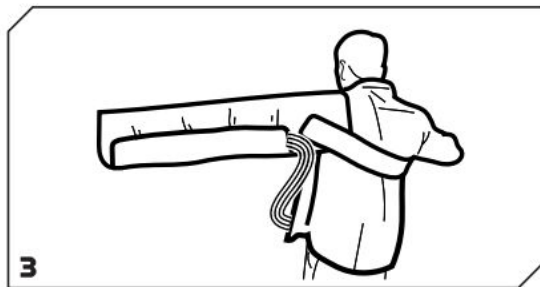

Tirez le manchon sur votre bras et assurez-vous que la fin repose sur votre épaule. Passez la sangle sous votre autre bras et attachez-la à l'avant du manchon.

## L'UTILISATION DE MANCHONS INDIVIDUELS

Utilisez le bouchon factice qui se trouve à l'arrière du connecteur rapide pour bloquer les fentes inutilisées du connecteur rapide. Cela vous permet d'utiliser un seul manchon (par exemple un manchon de bras) sans avoir besoin de connecter un deuxième manchon au connecteur rapide.

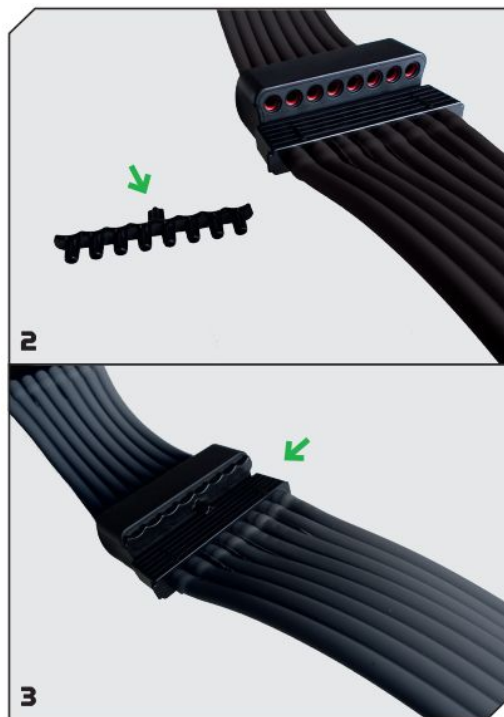
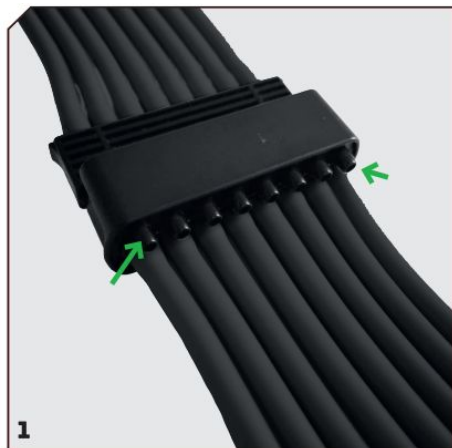

## INDIVIDUALISER VOS REBOOTS PANTS 2.0



### LES TROIS FERMETURES ÉCLAIR

position 1 = fermeture éclair extérieure = position la plus étroite = pour les circonférences de jambes basses

Position 2 = fermeture éclair moyenne = position moyenne = pour les circonférences de jambes moyennes

Position 3 = fermeture éclair intérieure = position la plus large = pour les circonférences de jambes larges.

Il y a des fermetures éclair séparées pour les cuisses et les jambes, ce qui vous permet de personnaliser le pantalon.

Si aucun des réglages possibles ne vous convient exactement, vous pouvez utiliser nos extensions pour obtenir des tailles supplémentaires. Pour cela, il vous suffit de consulter notre [boutique](#).



# INFORMATIONS TECHNIQUES

Nombre de chambres One Lite	8
Dimensions de l'unité de contrôle [en cm]	30 x 23.7 x 12.6
Poids [kg]	~ 5
Moyen de contrôle	LED Touch Control avec télécommande sans fil
Fixation de l'heure [min]	5-99
Sortie de pression [mmHg]	30-240
Temps d'inflation	10s +/- 1s
Temps de déflation	50s +/- 2s
Nombre de programmes	6 Programmes
Chambres désactivables	Oui
Tension et fréquence du réseau [Hz]	220-230 V, 50-60 Hz

Production d'énergie [VA]	65
Niveau de bruit	<65 dB
Classe de protection	II/□
Classe de sécurité	BF
Étanchéité	IP21
Vie des produits	5 Années
Environnement de l'application	10-40°C, 30-85% (relatif), 70kPa-106kPa
Environnement de stockage	-40°C-70°C, 10%-100% (relatif), 50kPa-106kPa

## TÉLÉCOMMANDE

Batterie	DC 3.0V, 1x CR2032
Méthode de transmission	Infrarouge
Gamme	<3m
Taille	9,3 x 4,9 x 0,8cm
Poids	20g

## SIGNIFICATION DES SYMBOLES UTILISÉS



Unité de contrôle



Boots / Pants  
(M/L/XL)

L'étendue de la livraison des manchons de jambes dépend de l'ensemble acheté.



Telecommande



Ensemble de tuyaux d'air Multiprise

## ELIMINATION

Notez que le produit contient de petites quantités de plomb. Pour cette raison, veuillez vous assurer que l'élimination du produit est effectuée par un service officiel d'élimination des déchets électroniques.

**Important** : Ne jetez pas le produit par le biais de votre système général d'élimination des déchets ménagers.

**Autre solution** : nous sommes heureux de nous charger gratuitement de l'élimination de votre ancien Reboots. Il suffit de l'envoyer à :

**Wellcosan GmbH**  
**Bellinger Tor 16a**  
**36396 Steinau a. d. Str.**  
**Allemagne**

Veuillez joindre une note à votre demande d'élimination.

## DÉCLARATION DE GARANTIE

Nous offrons une garantie de 24 mois sur l'unité de commande. En cas de dysfonctionnement, il peut être nécessaire de renvoyer l'appareil pour contrôle. Veuillez vous assurer que la boîte d'expédition est remboursée pour éviter tout dommage éventuel pendant le transport.

Malheureusement, aucune réclamation au titre de la garantie ne peut être introduite pour des défauts causés par une expédition inadéquate.

Conditions de garantie : Dans la mesure où une obligation légale de garantie existe, un remplacement sera fourni gratuitement ou le fabricant aura la possibilité de réparer l'appareil, à l'exclusion du droit d'annulation ou d'une réduction du prix d'achat. Si des tentatives répétées de réparation échouent, ou si un appareil de remplacement s'avère également défectueux par la faute du fabricant, le client aura le droit d'annuler l'achat ou de recevoir une réduction du prix d'achat.

Exclusion de la garantie : Sont exclus de la garantie les défauts dus à des dommages causés par l'usage de la force, une utilisation incorrecte, une force appliquée de l'extérieur ou des modifications et réparations effectuées par des tiers, par exemple les défauts causés par des fusibles de valeur nominale incorrecte ou court-circuités, ou les défauts attribuables à une usure normale. Conditions de la garantie : Le droit à la garantie n'existe que dans le cadre de la preuve d'achat originale (facture). Veuillez conserver la preuve d'achat dans un endroit sûr.

Si vous avez des problèmes ou des questions lors de l'utilisation du système, n'hésitez pas à nous contacter au +49 (0) 666 174 891 06 ou à [hallo@reboots.de](mailto:hallo@reboots.de).

## AUTRES REMARQUES

### DISTRIBUÉ PAR:

Wellcosan GmbH,  
Hauptstraße 27  
36381 Schlüchtern  
Deutschland

Telefon: +49 (0) 666 17 48 91 05

Mail: [hallo@reboots.de](mailto:hallo@reboots.de)

web: [www.reboots.com](http://www.reboots.com)



# INSTRUCCIONES DE USO

**REBOOTS ONE**



**ESPAÑOL**

# ESTIMADO USUARIO DE REBOOTS

Estas instrucciones contienen detalles que el usuario debe tener en cuenta para evitar peligros y utilizar el aparato con seguridad. Si tienes alguna pregunta sobre el uso, los accesorios o las sugerencias, no dudes en ponerte en contacto con nosotros! También estamos a tu disposición si tienes alguna complicación al utilizar el producto.

**Teléfono:** +49 (0) 666 174 891 06

**Whatsapp:** +49 1573 5990081

**Correo:** [hallo@reboots.de](mailto:hallo@reboots.de)

**Web:** [www.reboots.com](http://www.reboots.com)

**HelpDesk:** [help.reboots.com](http://help.reboots.com)

## ANTES DE EMPEZAR

- Lee atentamente las instrucciones de funcionamiento antes de utilizar el dispositivo.
- Guarda estas instrucciones de funcionamiento para futuras consultas.
- Reboots no se pueden utilizar en determinadas condiciones de salud. Lee atentamente la lista de contraindicaciones de la página 75.

## DESCRIPCIÓN DEL PRODUCTO

El masajeador por presión de aire consiste en un dispositivo con una bomba de aire y puños inflables (guantes, botas, chaqueta, mangas), que funcionan juntos como una unidad. El dispositivo está conectado a los puños inflables a través de una serie de mangueras. El masaje de compresión se realiza inflando y desinflando cíclicamente las cámaras de aire. La presión en el manguito es controlada por un sensor y un microprocesador. El masajeador de presión de aire produce una compresión secuencial de distal a proximal, ayudando a mejorar la circulación de la sangre y la linfa, prevenir la TVP y aliviar el linfedema. En el uso cosmético, el sistema proporciona un drenaje de células de grasa sueltas y desechos a través de su masaje desde los pies hacia la parte superior del cuerpo.

# ANTES DE SU APLICACIÓN

## CONECTE LAS MANGUERAS DE AIRE

Conecta el juego de mangueras a los latiguillos empezando por el conector gris oscuro y enchufando luego los otros conectores grises en las contrapartes correspondientes.

**NOTA:** Te recomendamos que no aflojes los conectores después.

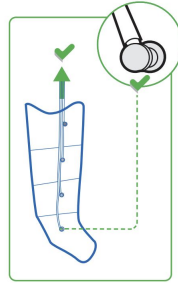

## CONFIGURACIÓN DEL DISPOSITIVO

Asegúrate de que la unidad está en una posición segura. Asegúrate también de que la unidad está descubierta y no cubierta. No utilices la unidad en zonas húmedas o mojadas, como saunas o baños.

## APRETAR LOS MANGUITOS DE LAS PIERNAS

Para evitar la contaminación, recomendamos usar mallas o pantalones de chándal durante el uso. ¡Vacía los bolsillos de los pantalones antes de usarlos!

**NOTA:** En general, las botas deben subirse al máximo. Al final sólo deben sobresalir las puntas de los dedos de los pies (no los dedos de los pies!). De este modo, podrás asegurarte de que todas tus piernas se beneficien de forma óptima de la aplicación de recuperación.

Las cremalleras de los manguitos deben estar completamente cerradas para evitar la apertura repentina de los manguitos y posibles daños.

Una vez que hayas enchufado la clavija de alimentación, te hayas puesto las esposas y hayas tirado de la cremallera, la aplicación se puede ajustar en la unidad de control Reboots. Encontrarás más información en la siguiente página.

**NOTA:** Asegúrate siempre de que las mangueras no están dobladas o de que estás sentado sobre ellas.



## COLOCACIÓN DEL MULTICONECTOR

Inserte el multiconector en la parte frontal del dispositivo tanto como sea posible. Asegúrate de insertar el multiconector en el dispositivo de la forma correcta (boquilla pequeña en orificio pequeño).

## PILAS DEL MANDO A DISTANCIA

**Antes del primer uso:** Retire la protección de las pilas e inserte las pilas (tipo: CR2032; diámetro: 20 mm, altura: 2,5 mm, voltaje: 3 V).

Debido a las pautas de envío, lamentablemente no podemos incluir pilas. Pedimos tu comprensión.

**ATENCIÓN:** Mantén el mando a distancia y la pila fuera del alcance de los niños, ya que existe riesgo de asfixia.

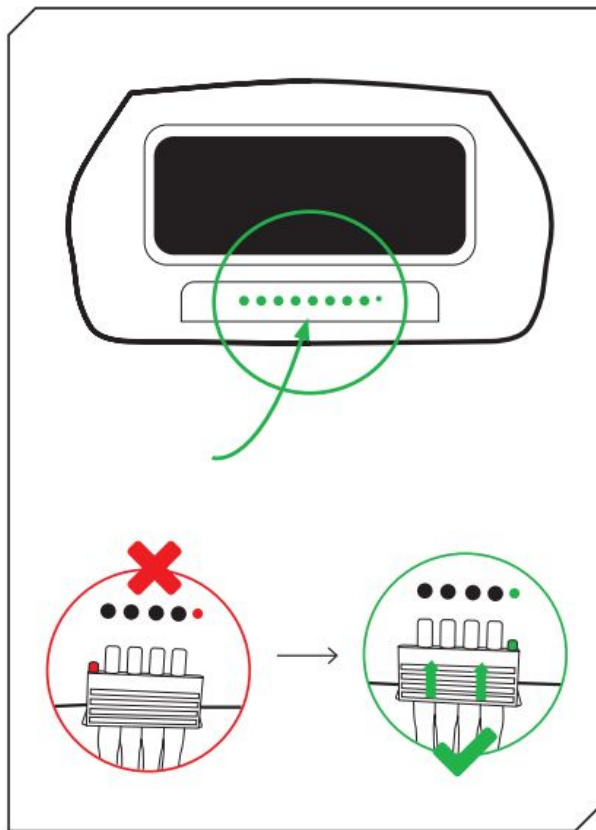

## OPERACIÓN

Para comenzar el programa, por favor siga los pasos descritos en el gráfico que se muestra a la derecha. Mantén las piernas lo más rectas posible durante la aplicación de los Reboots y asegúrate de que los tubos para el suministro de aire no están pinzados. Puedes ajustar la presión de forma individual desde 30 hasta 240 mmHg en 30 niveles. Según lo necesitas pueden aislarse cámaras individuales, por ejemplo, para aislar zonas sensibles al dolor.

**ATENCIÓN:** Antes de utilizar el mando a distancia por primera vez, hay que quitar la protección de la pila y colocar una pila (tipo: CR2032). Debido a las directrices de envío, lamentablemente no se nos permite añadir baterías. Pedimos tu comprensión.





**3. SELECCIONAR LA DURACIÓN**  
Para la primera aplicación un máximo de 5 minutos y aumentar gradualmente.

**1. CONECTAR LA UNIDAD DE CONTROL**

**2. SELECCIONAR EL PROGRAMA**



**5. LANZAR LA APLICACIÓN**

**6. DESACTIVAR LAS CÁMARAS DE COMPRESIÓN (OPCIONAL)**

Si deseas excluir ciertas zonas de la pierna del masaje, selecciona aquí las cámaras de compresión que deseas desactivar.

**4. SELECCIONAR LA PRESIÓN**

**Nota:** Comienza con una presión baja.  
¡Puedes aumentar durante la aplicación!

## PROGRAMA / GUIA

Máxima regeneración para un máximo desempeño: Para que puedas obtener los mejores resultados de tu recuperación, debes tener en cuenta los siguientes puntos:

### ÁREAS DE APLICACIÓN

Puedes utilizar las Reboots tanto luego de hacer deporte para regenerarte y relajarte, como antes del entrenamiento para relajar tus músculos. Dependiendo del programa elegido, se tienen diferentes prioridades.

### DURACIÓN Y FRECUENCIA

La duración óptima de uso luego del entrenamiento se encuentra entre 30 y 50 minutos. De 10 a 20 minutos si utilizas las Reboots para relajar los músculos antes del entrenamiento. No existe una duración o frecuencia máxima prescrita. Como regla general: mientras el uso se sienta bien, puedes usar las Reboots. Luego de hacer deporte, es mejor usar las Reboots en niveles medios o altos de presión. Antes de hacer deporte, puedes usar las Reboots en niveles medios de presión. Siempre y cuando te sientas bien con el uso, no hay problema de usar presiones o frecuencias más altas. Recomendamos que te adecues poco a poco a la presión de uso óptima. Mucho no siempre significa más: el uso para la recuperación nunca debe sentirse incómodo o doloroso.

Información adicional sobre el uso correcto, selección de programas y otras configuraciones pueden encontrarse en línea en nuestra guía de uso. [www.reboots.de/blog!reboots-guide](http://www.reboots.de/blog!reboots-guide)

Ejemplo de ejecución del programa

F INTENSE FLOW

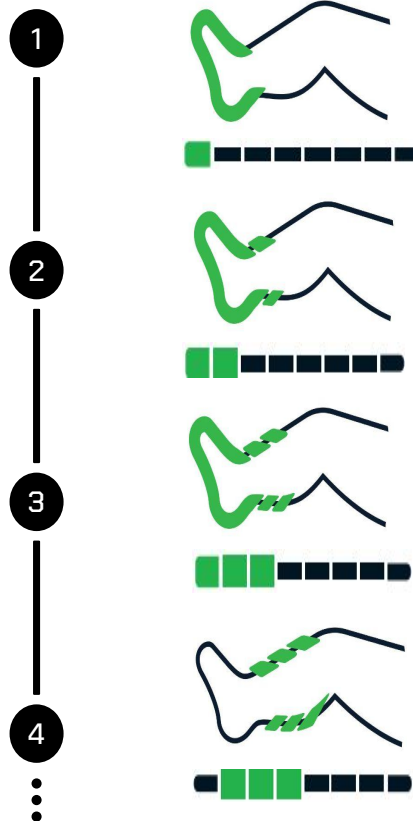

**A FLOW**

Presión focalizada para relajar los músculos

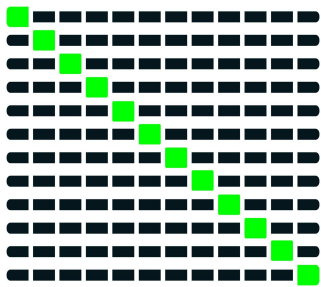

**B INTENSE**

Presión sostenida para el transporte de ácido láctico

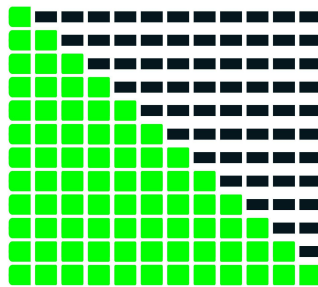

**C DOUBLE**

Aplicaciones cortas con más ciclos en el mismo tiempo

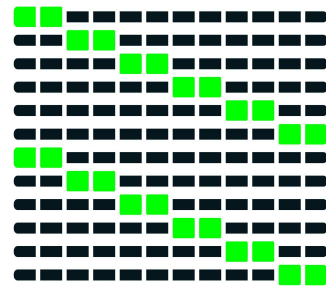

**D IMPULSE**

Aplicaciones cortas, más intenso que el programa C

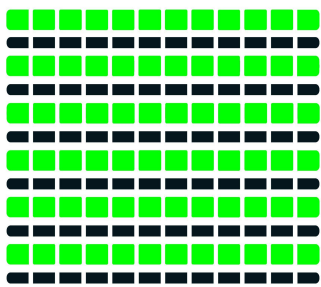

**E INTENSE DOUBLE**

Masajes en forma de onda para el transporte de ácido láctico

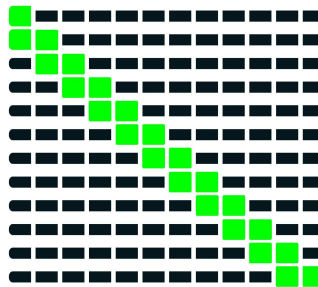

**F INTENSE FLOW**

Presión sostenida para el transporte de ácido láctico, menos intenso que el B



# DESPUÉS DE SU SOLICITUD

## FINALIZACIÓN Y RETIRADA

Una vez transcurrido el tiempo establecido o tras pulsar el interruptor para apagar, puedes sacar el tapón de la unidad. Si no te sientes cómodo durante el masaje, también puedes terminar la aplicación espontáneamente en cualquier momento. Después, puedes abrir las Botas. Para desinflar las cámaras de compresión más rápidamente después de su uso, te recomendamos que presiones el aire restante de las botas con ambas manos cuando se extraiga el tapón.

Después de su uso, recomendamos dejar los tapones grises del manguito conectados a las botas y sólo retirar el Multiplug del dispositivo. Para guardarlas, coloca las botas una encima de otra y enrollalas sin apretarlas con el conjunto de mangueras adjunto.

## LIMPIEZA

Recomendamos utilizar un paño húmedo para limpiar los manguitos y el resto de accesorios. También puedes utilizar un limpiador textil suave para suciedad intensa. Antes de limpiar los manguitos, retira los tapones de las mangueras y deja que los manguitos se sequen bien en cualquier caso. Si lo utilizan diferentes personas, recomendamos desinfectar

los manguitos con un espray desinfectante textil. Utilice detergentes y desinfectantes que no contengan aceite, benceno, alcohol, gasolina ni agentes químicos. No laves los manguitos en la lavadora o bajo el agua corriente. Apaga el dispositivo antes de limpiarlo. Los desinfectantes como Descosept pur o productos comparables con una composición similar son adecuados para desinfectar los puños.

## ALMACENAMIENTO

Almacén el producto a temperatura ambiente (mínimo 10 °C, máximo 40 °C) y en habitaciones bien ventiladas, secas y libres de polvo (mínimo 30 %, máximo 85 % de humedad relativa). Almacén el producto en un lugar protegido de las heladas, de lo contrario pueden ocurrir daños.

Además, al guardarlo, asegúrate de no dañar los manguitos con objetos puntiagudos como tijeras u objetos con bordes afilados.

Para un almacenamiento a largo plazo, te recomendamos que guardes el producto en la caja de venta.

# PROBLEMAS CON SU APLICACIÓN

## 1. EL DISPOSITIVO NO SE PUEDE ENCENDER.

Si el dispositivo no se puede encender, verifica **(A)** si el enchufe de alimentación se ha insertado correctamente en la toma y si el dispositivo está encendido. Si el dispositivo aún no se puede encender, desconecte el enchufe de aleación **(B)** y desenrosque completamente el portafusibles con la etiqueta "FUZE" en la parte inferior del dispositivo (ver imagen a la izquierda) (con un destornillador o una moneda pequeña) y verifica si el fusible interior está intacto (ver imagen a la derecha).



El portafusibles se encuentra en la parte inferior del dispositivo.



Fusible no intacto: el cable del fusible no está dañado.

**(C)** Si el fusible está intacto, atornilla el portafusibles con el fusible completamente hacia atrás en el dispositivo. Si el fusible está dañado, reemplace el fusible con un micro fusible disponible en el mercado (de acción lenta (TR); 3,15 A; 5 x 20 mm). También puedes ponerte en contacto con

nuestro servicio de atención al cliente. **(D)** Tenga en cuenta que el dispositivo solo puede funcionar con electricidad de 220V.

## 2. EL DISPOSITIVO BOMBEA, PERO SOLO UNO O NINGUNO DE LOS DOS MANGUITOS SE INFLA.

Si solo uno o ninguno de los dos manguitos se infla después de iniciar la aplicación, verifica **(A)** si el multiconector se ha insertado completa y correctamente en el dispositivo. Asegúrate también **(B)** de que las mangueras de aire no estén dobladas, por ejemplo, porque estás sentado sobre las mangueras. Comprueba **(C)** si los tapones grises del manguito se han colocado correctamente en el brazaletes.

### 3. LOS MANGUITOS SE INFLAN EN EL ORDEN INCORRECTO.

Asegúrate de que el multiconector se haya insertado correctamente en el dispositivo. Hay una pequeña boquilla adicional en el multiconector que debe insertarse en el orificio proporcionado. Si el enchufe múltiple se inserta en el dispositivo al revés, el enchufe múltiple estará torcido.

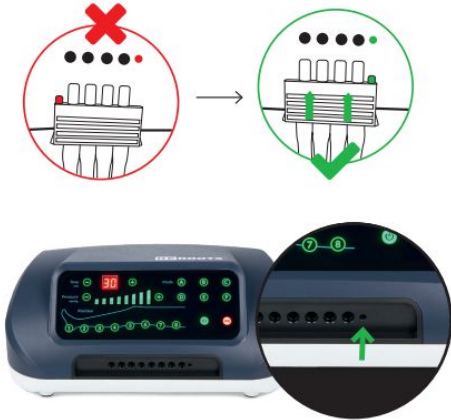

### 4. MIS REBOOTS HACEN MUCHO RUIDO

Deberás poder hablar con otra persona o relajarte sin problemas durante la aplicación. Si esto no es posible porque el Reboots hace mucho ruido, esto indica que el tornillo de seguridad situado en la parte inferior del dispositivo aún no se ha quitado. Abre la tapa de la parte inferior y retira el tornillo de seguridad con el destornillador adjunto. El tornillo únicamente sirve como bloqueo de transporte y luego puede desecharse. En las rutas de transporte cortas, retiramos el tornillo de transporte por ti antes de la entrega.

### 5. ES POSIBLE QUE SALGA AIRE DE FORMA AUDIBLE DEL DISPOSITIVO, MANGUERAS O MANGUITOS

- (A) Comprueba si las mangueras y los conectores están dañados.
- (B) Comprueba si el multiconector se ha insertado correctamente en el dispositivo.
- (C) Comprueba si la manguera está doblada o apretada.

## INSTRUCCIONES PARA ACCESORIOS

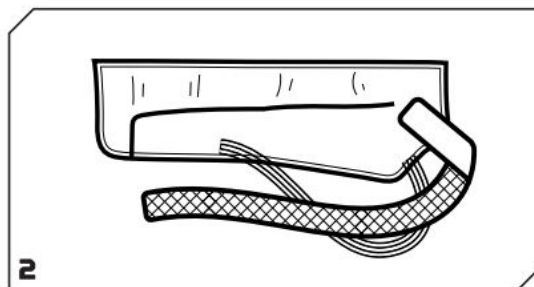
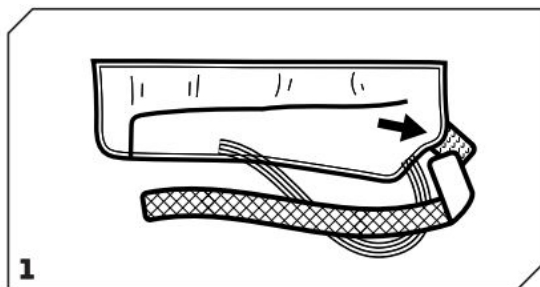

Coloca la lengüeta de sujeción en la parte posterior del manguito.

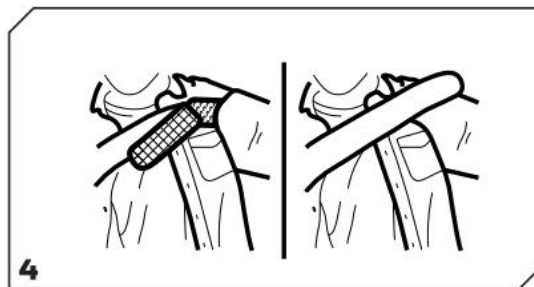
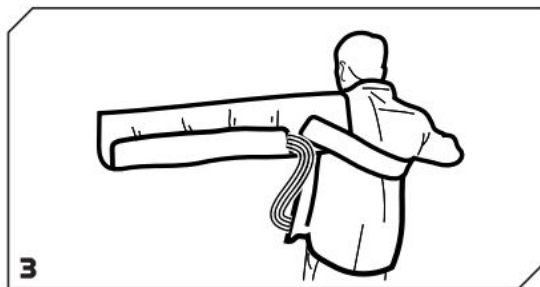

Aprieta el manguito y asegúrate de que el hombro esté asentado. Pasa la solapa de bloqueo debajo del brazo / axila opuesto.

## USO DE UN SOLO MANGUITO

Utiliza el tapón ciego que hay en la parte trasera del Quick Connector para cerrar las ranuras no utilizadas del mismo. De este modo, también puedes utilizar sólo botas o brazaletes individuales sin tener que conectar una segunda al Quick Connector.

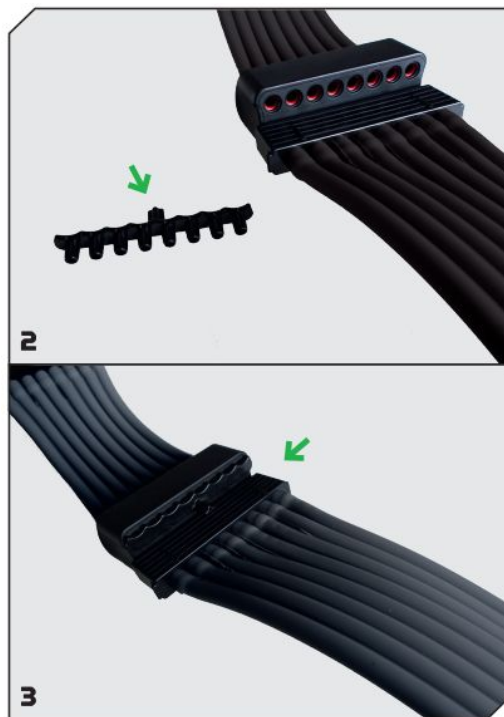
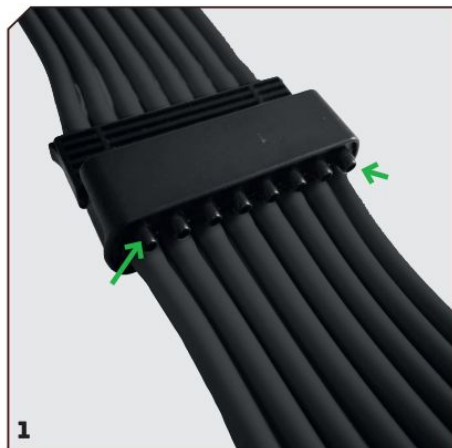



## INDIVIDUALIZACIÓN DE LOS REBOOTS PANTS 2.0



### LAS TRES CREMALLERAS

Posición 1 = cremallera exterior = posición más estrecha = para piernas de poca circunferencia

Posición 2 = cremallera central = posición intermedia = para piernas de media circunferencia

Posición 3 = cremallera interior = posición más ancha = para piernas de gran perímetro

Hay cremalleras separadas para los muslos y la parte inferior de las piernas, por lo que puede ajustar los pantalones de forma muy individual.

Si ninguno de los ajustes posibles se ajusta exactamente, puedes realizar más gradaciones de tamaño con nuestras extensiones. Echa un vistazo en nuestra [tienda](#).

## DETALLES TÉCNICOS

Número de cámaras One	8
Unidad de control de dimensiones [cm]	30 x 23.7 x 12.6
Peso [kg]	~ 5
La forma de control	LED Touch Control mit kabelloser Fernbedienung
Ajuste del tiempo [min]	5-99
Salida de presión [mmHg]	30-240
Tiempo de inflación	10s +/- 1s
Tiempo de deflación	50s +/- 2s
Número de programas	6 programas
Cámaras desactivables	ja
Tae y frecuencia de la red [Hz]	220-230 V, 50-60 Hz

Salida de energía [iVA]	65
Nivel de ruido	<65 dB
Clase de protección	II/☐
Clase de seguridad	BF
Impermeable	IP21
La vida del producto	5 Jahre
Entorno de aplicación	10-40°C, 30-85% (relativo), 70kPa-106kPa
Entorno de almacenamiento	-40°C-70°C, 10%-100% (relativo), 50kPa-106kPa

### MANDO A DISTANCIA

Batería	DC 3.0V, 1x CR2032
Método de transmisión	Infrarot
Rango	<3m
Tamaño	9,3 x 4,9 x 0,8cm
Peso	20g

## ALCANCE DE LA ENTREGA



Unidad de control



Boots / Pants  
(M/L/XL)

El alcance de la entrega de las botas depende del conjunto adquirido



Mando a distancia



Set de mangueras de aire-múltiples enchufes

## DISPOSICIÓN

Tenga en cuenta que el producto contiene pequeñas cantidades de plomo. Por lo tanto, haga que la eliminación sea realizada por una empresa de eliminación de desechos electrónicos. **IMPORTANTE:** ¡No desechar el producto junto con la basura doméstica!

**ALTERNATIVAMENTE:** estaremos encantados de encargarnos de la eliminación de tu antiguo Reboots de forma gratuita. Simplemente envíelo a:

**Wellcosan GmbH**  
Hauptstraße 27  
36381 Schlüchtern  
Alemania

Incluye una nota solicitando la retirada.

# GARANTÍA

Ofrecemos una garantía de 24 meses para la unidad de control. En caso de defecto, puede ser necesario devolver el equipo para su inspección. Asegúrate de que la caja de envío está acolchada para evitar daños durante el transporte. Desgraciadamente, la garantía no cubre los defectos debidos a daños en el transporte. Condiciones de garantía: Por lo tanto, estamos obligados legalmente a ofrecer una garantía que excluye el derecho de rescisión o de reducción del precio. Se ofrece una sustitución gratuita o el fabricante tiene la opción de rectificar el defecto. Si el equipo sigue siendo defectuoso después de varios intentos de subsanar el defecto o si la sustitución tiene un defecto del que es responsable el fabricante, el cliente tiene derecho a la conversión o a la reducción del precio.

Exclusión de la garantía: excluidos de la garantía se encuentran defectos causados por daños violentos, operación inadecuada, fuerzas externas o a través de modificaciones y reparaciones realizadas por terceros, como por ejemplo, defectos causados por mal dimensionamiento o cortocircuitos en fusibles, como defectos causados por desgaste natural. Requisitos de la garantía: la declaración de garantía es válida sólo en conexión con el recibo original de compra (factura). Por favor mantenga el recibo de compra en un lugar seguro.

En caso de tener problemas o preguntas al usar el sistema, nos encontramos a su disposición en el número +49 /0) 221 958 124 35 o [hallo@reboots.de](mailto:hallo@reboots.de).

# OTRAS INDICACIONES

## DISTRIBUIDO POR:

Wellcosan GmbH  
Hauptstraße 27  
36381 Schlüchtern  
Alemania

**Teléfono:** +49 (0) 666 174 891 06  
**Correo:** [hallo@reboots.de](mailto:hallo@reboots.de)  
**Web:** [www.reboots.com](http://www.reboots.com)



ISTRUZIONI PER L'USO

**REBOOTS ONE**



**ITALIANO**

# CARO UTENTE DI REBOOTS

Queste istruzioni contengono dettagli di rilievo indirizzati all'utente, al fine di prevenire rischi e utilizzare il dispositivo in modo sicuro. Se hai suggerimenti o domande in merito all'uso o agli accessori, non esitare a contattarci! Inoltre, siamo a tua completa disposizione in caso di inconvenienti eventualmente occorsi durante l'utilizzo del prodotto.

**Telefono:** +49 (0) 666 174 891 06

**Whatsapp:** +49 1573 5990081

**Mail:** [hallo@reboots.de](mailto:hallo@reboots.de)

**Web:** [www.reboots.com](http://www.reboots.com)

**HelpDesk:** [help.reboots.com](http://help.reboots.com)

## PRIMA DI INIZIARE

- Prima di utilizzare il dispositivo, leggi attentamente le istruzioni per l'uso.
- Conserva queste istruzioni per l'uso per consultazioni future
- Il dispositivo Reboots non può essere utilizzato in presenza di determinate condizioni di salute. Leggi attentamente l'elenco delle controindicazioni a pagina 99.

## DESCRIZIONE DEL PRODOTTO

Il massaggiatore di pressione dell'aria è costituito da un dispositivo con pompa, manette, sensore di pressione dell'aria, ecc. Il dispositivo è collegato alle manette tramite una serie di tubi flessibili. Il massaggio a compressione viene eseguito gonfiando e sgonfiando ciclicamente le camere d'aria. La pressione nel bracciale è controllata da un sensore e da un microprocessore. Il massaggiatore ad aria compressa produce una compressione sequenziale da distale a prossimale, contribuendo a migliorare la circolazione del sangue e della linfa, a prevenire la TVP e ad alleviare il linfedema. Nell'uso cosmetico, il sistema fornisce il drenaggio delle cellule adipose sciolte e dei detriti attraverso il massaggio dai piedi verso la parte superiore del corpo.

# PRIMA DELL'APPLICAZIONE

## COLLEGARE I TUBI DELL'ARIA

Collegare il set di tubi alle fasce partendo dal connettore color grigio scuro e poi inserendo gli altri connettori grigi nelle prese corrispondenti.

**INDICAZIONI:** Sugeriamo di non staccare successivamente i connettori.

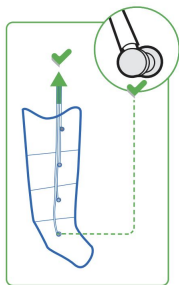

## CONFIGURAZIONE DEL DISPOSITIVO

Assicurati che il dispositivo sia collocato su una posizione sicura e, inoltre, che non ti siano posti su di esso oggetti (ad es. coperte) che ne ostruiscono l'accesso. Non utilizzare il dispositivo in ambienti umidi o con elevata umidità, come bagni o saune.

## STRINGERE LE FASCE PER LE GAMBE

Per prevenire l'insorgenza di impurità, consigliamo di indossare leggings o pantaloni della tuta durante l'uso. Ricordati di svuotare le tasche dei pantaloni prima dell'uso!

**INDICAZIONI:** In generale, gli stivali dovrebbero essere tirati su il più possibile. Solo le punte delle dita dei piedi (non le dita dei piedi!) devono sporgere alla fine. In questo modo puoi assicurarti che tutte le tue gambe beneficino in modo ottimale dell'applicazione di recupero.

Le cerniere sulle fasce devono essere completamente chiuse per evitare improvvise aperture delle stesse ed eventuali danneggiamenti.

Dopo aver collegato il cavo di alimentazione, indossato le fasce e chiuso le relative cerniere, è possibile interrompere l'utilizzo dell'unità di controllo Reboots. Puoi trovare informazioni su questo argomento nella pagina seguente.

**INDICAZIONI:**  
Controlla costantemente che i tubi flessibili non siano piegati e di non esserti seduto su di essi.



## COLLEGAMENTO DELLA MULTIPRESA

Inserisci la multipresa nella parte anteriore del dispositivo fino al raggiungimento della sede. Assicurati di inserire la multipresa nel verso giusto (piccolo raccordo nel piccolo foro).

## BATTERIE DEL TELECOMANDO

**Prima del primo utilizzo:** Rimuovere la protezione della batteria e provvedere all'inserimento di quest'ultima (tipo: CR2032; diametro: 20 mm, altezza: 2,5 mm, tensione: 3 V)!

A causa delle direttive inerenti alle procedure di spedizione, sfortunatamente non ci è consentito includere una batteria nella confezione. Ti ringraziamo per la comprensione.

**ATTENZIONE:** Tieni il telecomando e la batteria fuori dalla portata dei bambini, al fine di impedirne l'ingestione.

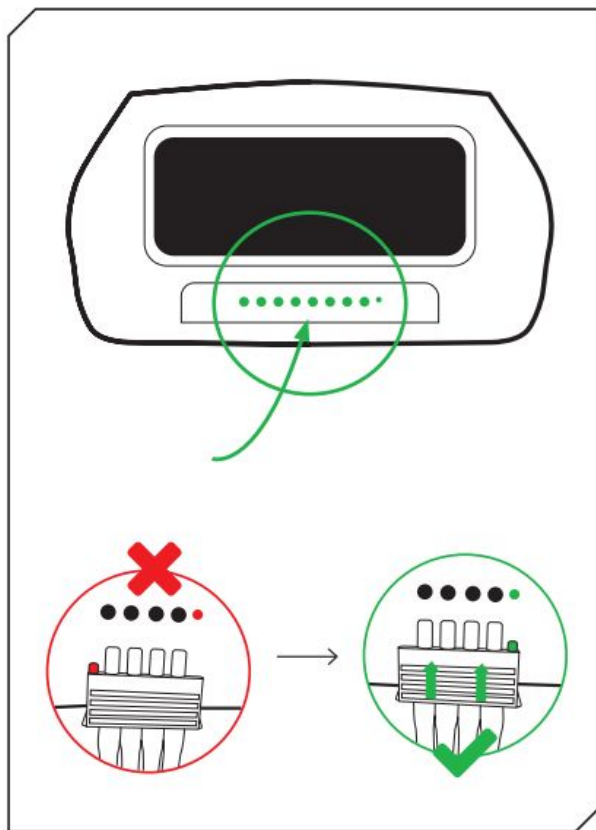



# FUNZIONAMENTO

Per avviare un programma, si prega di seguire la sequenza dei grafici mostrati sulla destra. Durante l'applicazione di Reboots tenga le gambe il più possibile orizzontali e assicurati che i tubi per l'alimentazione dell'aria non siano schiacciati. Puoi regolare la pressione individualmente da 30 a 240 mmHg in passi di 30. Se necessario, singole camere possono essere lasciate fuori, per esempio per le aree sensibili al dolore.

**ATTENZIONE:** Prima di utilizzare il telecomando per la prima volta, la protezione della batteria deve essere rimossa e deve essere inserita una batteria (tipo: CR2032)! A causa delle norme di spedizione non siamo autorizzati e purtroppo non ci è permesso di includere le batterie. Chiediamo la tua comprensione.



### 3. SELEZIONA LA DURATA

Per la prima applicazione, massimo 5 minuti e dopo aumenta gradualmente.

### 1. ACCENDI L'UNITÀ DI CONTROLLO

### 2. SELEZIONA IL PROGRAMMA

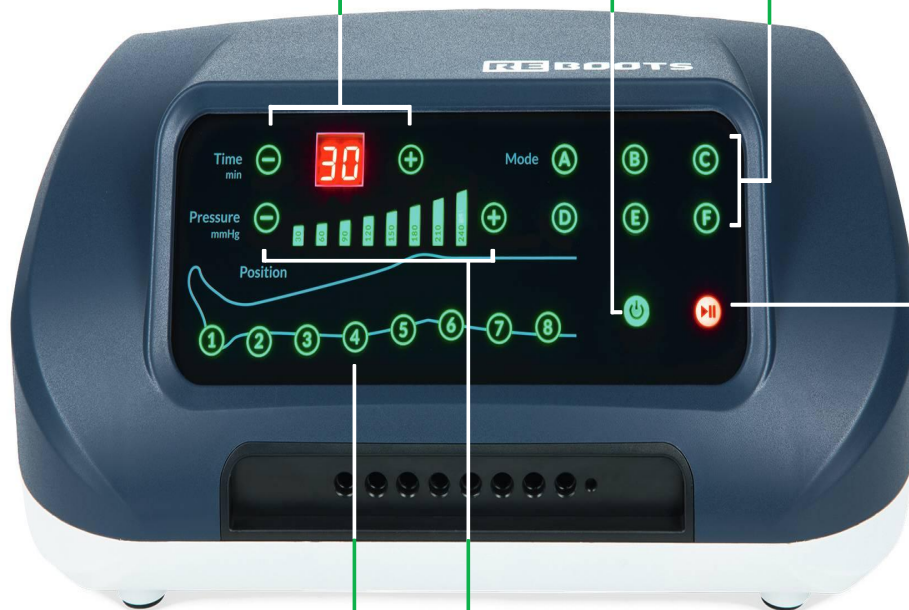

### 5. LANCIA L'APPLICAZIONE

### 6. DISATTIVA LE CAMERE DI COMPRESSIONE (OPZIONALE)

### 4. SELEZIONA LA PRESSIONE

**Nota:** Iniziare con una pressione bassa.  
Si può aumentare durante l'applicazione

Se vuoi escludere alcune zone della gamba dal massaggio, seleziona qui la camera di compressione che vuoi disattivare.

## PROGRAMMA / GUIDA

Massima rigenerazione per il massimo rendimento: Per aiutarti ad ottenere i migliori risultati possibili con il massaggio, si consiglia di prestare particolare attenzione ai seguenti punti:

**AMBITI DI APPLICAZIONE:** È possibile utilizzare i Reboots sia dopo l'esercizio fisico per la rigenerazione e il rilassamento, sia prima dell'allenamento per rilassare i muscoli. Secondo il programma, vengono stabilite priorità diverse.

**DURATE E FREQUENZA:** La durata ottimale di utilizzo è di 30-50 minuti dopo l'allenamento. Da 10 a 20 minuti, se si utilizza prima dell'allenamento per rilassare i muscoli. Non esiste una durata o una frequenza massima prescritta. Come regola generale, fino a quando l'applicazione risulta piacevole, è possibile utilizzare i Reboots. Dopo lo sport, i Reboots funzionano al meglio con un livello di pressione medio-alto. Prima dello sport è possibile utilizzare i Reboots con un livello di pressione medio. Finché ci si sente a proprio agio con l'applicazione, sono consentiti livelli di pressione più elevati o applicazioni più lunghe.

Si consiglia di avvicinarsi lentamente alla pressione di applicazione ottimale. Non sempre tanto porta tanto: L'applicazione di Recovery non dovrebbe mai creare disagio o addirittura risultare dolorosa.

Per ulteriori informazioni sull'uso corretto, la scelta dei programmi e altre impostazioni, consultare il nostro manuale d'istruzioni online. [www.reboots.de/blog!reboots-guide](http://www.reboots.de/blog!reboots-guide)

### Esempio di sequenzialità del programma

#### F INTENSE FLOW

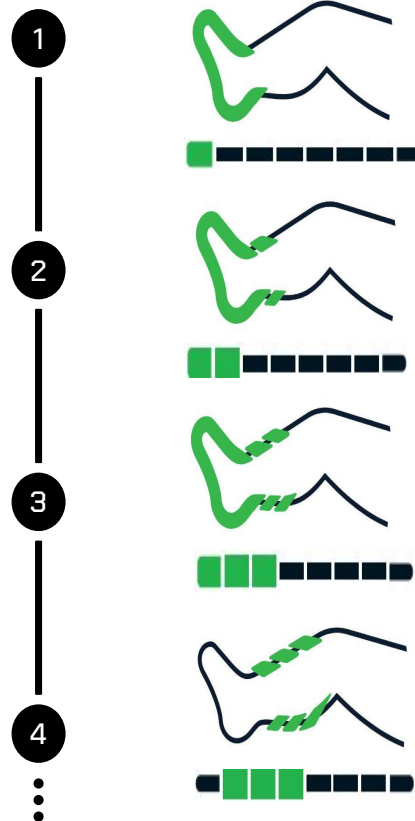

**A FLOW**

Pressione selettiva per il rilassamento muscolare

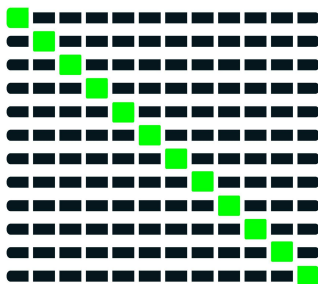

**B INTENSE**

Pressione continua per la rimozione del lattato

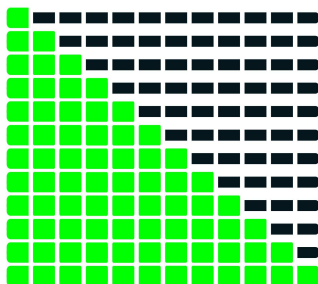

**C DOUBLE**

Brevi applicazioni in più cicli contemporanei

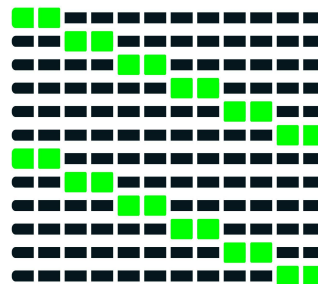

**D IMPULSE**

Brevi applicazioni, più intense del programma C

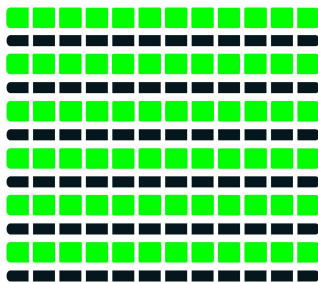

**E INTENSE DOUBLE**

Massaggio ondulato per la rimozione del lattato

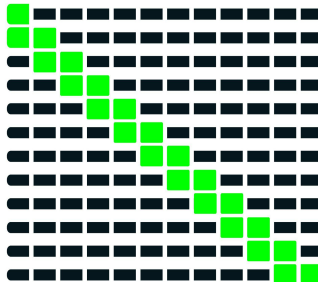

**F INTENSE FLOW**

Pressione continua per la rimozione del lattato, meno intensa del B

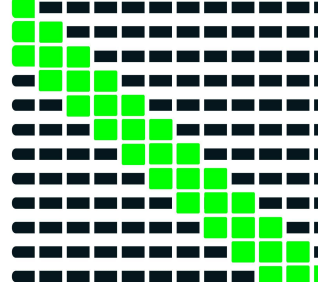

# DOPO L'APPLICAZIONE

## CONCLUSIONE E SMONTAGGIO

Allo scadere del tempo precedentemente impostato o dopo aver premuto l'interruttore, è possibile estrarre la multipresa dal dispositivo. Se non ti senti a tuo agio durante il massaggio, puoi interrompere il trattamento in qualsiasi momento. A questo punto, è possibile aprire la fascia. Per sgonfiare i cuscini d'aria più rapidamente una volta terminato il trattamento, consigliamo di utilizzare entrambe le mani per far fuoriuscire l'aria residua dalle fasce. Tale operazione deve essere effettuata con la multipresa già staccata. Dopo l'uso, consigliamo di lasciare i connettori grigi attaccati alla fascia e di rimuovere la multipresa dal dispositivo. Riporre le fasce una sopra l'altra e arrotolare, senza stringere, unitamente al set di tubi in dotazione.

## PULIZIA

Sugeriamo di utilizzare un panno umido per pulire le fasce e il resto degli accessori. In caso di sporco ostinato, puoi anche usare un detergente delicato per i tessuti. Prima di pulire i bracciali, rimuovere i tappi dei tubi e lasciare che i bracciali si asciughino bene in ogni caso. Se l'utilizzo avviene

da parte di più persone, consigliamo di disinfettare le fasce con uno spray disinfettante per tessuti. Utilizzare detergenti e disinfettanti privi di olio, benzene, alcol, benzina e agenti chimici. Non lavare le fasce in lavatrice o sotto l'acqua corrente. Spegnerne l'apparecchio prima della pulizia. Per la disinfezione dei polsini sono adatti disinfettanti come Descosept pur o prodotti analoghi con una composizione simile.

## CONSERVAZIONE

Conserva il prodotto a temperatura ambiente (minimo 10 °C, massimo 40 °C), in locali ben ventilati, asciutti e privi di polvere (minimo 30%, massimo 85% di umidità relativa), nonché in un luogo al riparo dal gelo, in modo da evitare eventuali danni.

Inoltre, durante la conservazione, assicurati di non danneggiare le fasce con oggetti appuntiti, come forbici o oggetti con bordi affilati.

Per una conservazione a lungo termine, ti consigliamo di conservare il prodotto nella confezione originale.

# PROBLEMI CON L' APPLICAZIONE?

## 1. NON È POSSIBILE ACCENDERE IL DISPOSITIVO.

Se non è possibile accendere il dispositivo, controlla **(A)** se il cavo di alimentazione è stato inserito correttamente nella presa e se il dispositivo è acceso. Se il dispositivo continua a non accendersi, estrai il cavo di alimentazione **(B)** e svita completamente il portafusibile contrassegnato con "FUZE" presente sulla base del dispositivo (foto a sinistra) con un cacciavite o una piccola moneta; controlla se il fusibile interno e integro (foto a destra).



Il portafusibile è collocato sulla parte inferiore del dispositivo.



Microfusibile intatto: il filo del fusibile non è danneggiato.

**(C)** Se il fusibile è intatto, riavvita completamente il portafusibile con il fusibile nuovamente alloggiato nel dispositivo. Se il fusibile è danneggiato, sostituiscilo con un microfusibile disponibile in commercio (fusibile ritardato; 3,15 A; 5 x 20 mm). Puoi anche contattare il nostro servizio clienti. **(D)** Nota: il dispositivo può essere utilizzato solo con tensione di rete a 220 V.

## 2. IL DISPOSITIVO ESERCITA COMPRESSIONE, MA SOLTANTO UNA O NESSUNA DELLE DUE FASCE SI GONFIA.

Se soltanto una o nessuna delle due fasce si gonfia dopo l'avvio del trattamento, controlla **(A)** se la multipresa è stata inserita completamente e correttamente nel dispositivo. Inoltre, assicurati **(B)** che i tubi dell'aria non siano piegati, ad esempio perché ti ci sei seduto/a sopra. Controlla **(C)** se i connettori grigi della fascia risultano tutti correttamente attaccati alla stessa.

### 3. LE FASCE SI GONFIANO NELL'ORDINE SBAGLIATO.

Arretrati di aver inserito correttamente nel dispositivo la multipresa, sulla quale è presente un piccolo nipplo aggiuntivo da inserire nell'apposito foro. Se inserita al contrario nel dispositivo, la multipresa risulterà distorta.

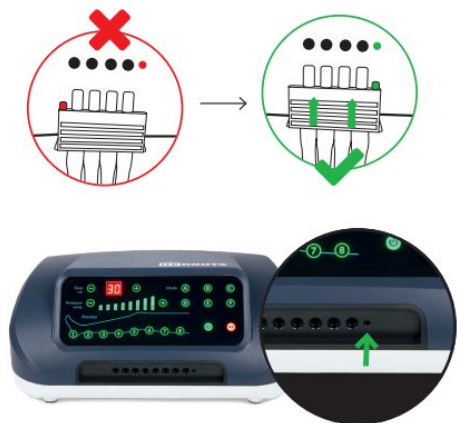

### 4. IL MIO REBOOTS FA MOLTO RUMORE.

Durante il trattamento, dovresti essere in grado di parlare con un'altra persona o rilassarti senza problemi. Se ciò non è possibile perché il Reboots è molto rumoroso, significa che la vite di trasporto posta sul lato inferiore del dispositivo non è stata ancora rimossa. Apri il coperchio sul lato inferiore e rimuovi la vite di sicurezza con il cacciavite offerto in dotazione. La vite serve soltanto come blocco per il trasporto e può pertanto essere rimossa. Sui percorsi di trasporto brevi, rimuoviamo la vite di trasporto per voi prima della consegna.

### 5. DELL'ARIA FUORIESCE IN MODO EVIDENTE DAL DISPOSITIVO, DAI TUBI O DALLE FASCE.

- (A) Verifica che i tubi flessibili e i connettori non siano danneggiati.
- (B) Verifica se la multipresa è stata inserita correttamente nel dispositivo.
- (C) Verifica se il tubo è piegato o schiacciato.

## ISTRUZIONI PER GLI ARTICOLI ACCESSORI

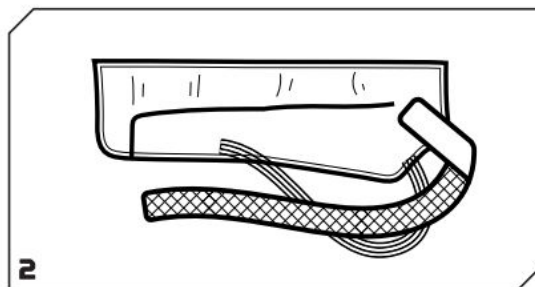
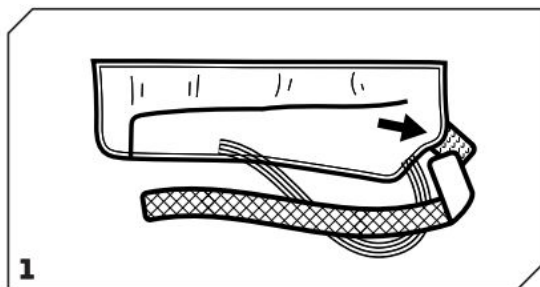

Attacca la linguetta di fissaggio sulla parte posteriore del bracciale.

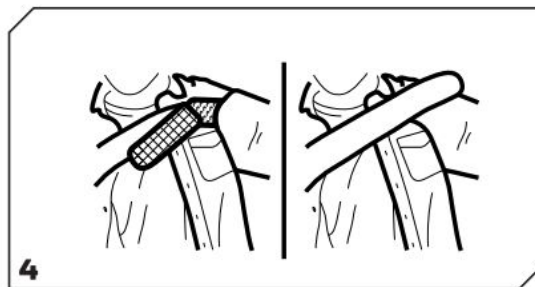
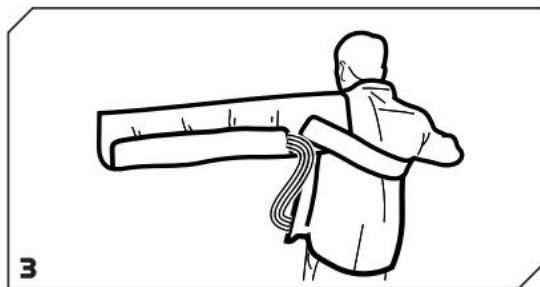

Stringi la fascia da braccio e assicurati che la spalla sia ben posizionata. Passa la linguetta di bloccaggio sotto il braccio/l'ascella opposto/a.



## UTILIZZO DI FASCE SINGOLE

Utilizza un tappo cieco che si trova sul retro del connettore rapido per chiuderne gli slot inutilizzati. È possibile utilizzare una sola fascia (ad es. da braccio) senza doverne collegare una seconda al connettore rapido.

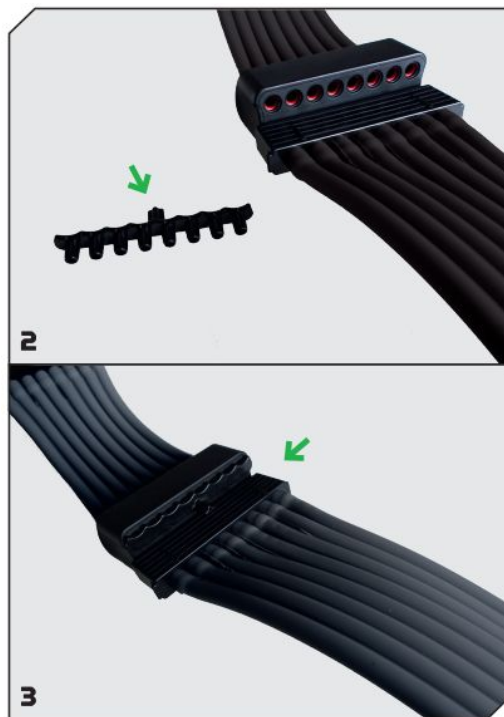
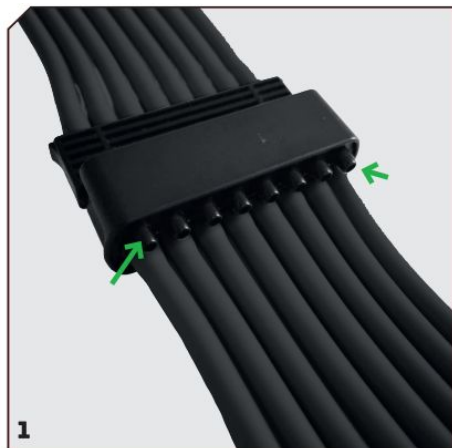

## PERSONALIZZAZIONE DEI REBOOTS PANTS 2.0



### LE TRE CERNIERE

Posizione 1 = cerniera esterna = posizione più stretta = per circonferenze di gamba basse

Posizione 2 = cerniera centrale = posizione intermedia = per gambe di media circonferenza

Posizione 3 = cerniera interna = posizione più larga = per gambe con circonferenza ampia

Le cerniere sono separate per le cosce e la parte inferiore delle gambe, in modo da poter regolare i pantaloni in modo molto individuale.

Se nessuna delle impostazioni possibili si adatta esattamente, è possibile realizzare ulteriori gradazioni di dimensioni con le nostre estensioni. Date un'occhiata al nostro [negoziò](#).

## DETTAGLI TECNICI

Numero di camere One	8
Dimensioni unità di controllo [cm]	30 x 23.7 x 12.6
Peso [kg]	~ 5
Modo di controllo	LED Touch Control mit kabelloser Fernbedienung
Impostazione del tempo [min]	5-99
Uscita di pressione [mmHg]	30-240
Tempo di inflazione	10s +/- 1s
Tempo di sgonfiaggio	50s +/- 2s
Numero di programmi	6 Programme
Camere disattivabili	ja
Potenza in uscita [Hz]	220-230 V, 50-60 Hz

Potenza in uscita [VA]	65
Livello di rumore	<65 dB
Classe di protezione	II/□
Classe di sicurezza	BF
Impermeabile	IP21
Vita del prodotto	5 Jahre
Ambiente di applicazione	10-40°C, 30-85% (relativo), 70kPa-106kPa
Ambiente di stoccaggio	-40°C-70°C, 10%-100% (relativo), 50kPa-106kPa

## TELECOMANDO

Batteria	DC 3.0V, 1x CR2032
Metodo di trasmissione	Infrarot
Gamma	<3m
Dimensione	9,3 x 4,9 x 0,8cm
Peso	20g

## CONTENUTO



Unità di controllo



Boots / Pants  
(M/L/XL)

L'ambito di consegna degli stivali dipende dal set acquistato.



Telecomando



Set tubi aria multipresa

## SMALTIMENTO

Il prodotto contiene delle piccole quantità di piombo; pertanto, è necessario che lo smaltimento venga eseguito da una azienda specializzata nella raccolta di rifiuti elettronici. **IMPORTANTE:** Non smaltire il prodotto con rifiuti domestici!

**IN ALTERNATIVA**, saremmo lieti di occuparci gratuitamente dello smaltimento del tuo vecchio Reboots. Puoi inviarlo al seguente indirizzo: **Wellcosan GmbH, Hauptstraße 27, 36381 Schlüchtern, Germania**

Ti invitiamo ad allegare una nota di richiesta di smaltimento.

## GARANZIA

Applichiamo una garanzia di 24 mesi alla centralina. In caso di malfunzionamento, potrebbe essere necessario inviare il dispositivo in assistenza. Assicurarsi che l'imballaggio sia imbottito per evitare eventuali danni durante il trasporto. Non è possibile richiedere la garanzia se il difetto o il danno è stato provocato da un trasporto non conforme. Condizioni di garanzia: Esiste l'obbligo legale di garantire una sostituzione gratuita o la possibilità di apportare eventuali modifiche da parte del produttore, ma non di cessare il contratto o di ridurre il prezzo del prodotto. Qualora le modifiche, nonostante svariati tentativi, falliscono o il dispositivo sostitutivo presenti

un vizio imputabile al produttore, il cliente ha diritto alla risoluzione del contratto o alla riduzione del prezzo. Esclusioni di garanzia: La garanzia non copre i difetti causati da danni violenti, operazioni improprie, traumi esterni o alterazioni e riparazioni da parte di terzi, come ad es. difetti causati da fusibili con dimensionamento errato o da cortocircuiti imputabili alla normale usura. Requisiti di garanzia: La richiesta di garanzia esiste solo in presenza della prova di acquisto originale (fattura). Si prega di conservare sempre la prova d'acquisto. Se hai problemi o domande sull'utilizzo dell'apparecchio, non esitare a contattarci allo +49 (0) 221 958 124 35 oppure a [hallo@reboots.de](mailto:hallo@reboots.de).

## ALTRE NOTE

### DISTRIBUITO DA:

Wellcosan GmbH  
Hauptstraße 27  
36381 Schlüchtern  
Germania

**Téléfono:** +49 (0) 666 174 891 06

**Mail:** [hallo@reboots.de](mailto:hallo@reboots.de)

**Web:** [www.reboots.com](http://www.reboots.com)

